

# WRT

Дереворізальний інструмент  
Wood cutting tools

2022



Фрези гострозаточені напайні пазові  
 Матеріал ріжучої частини – НМ  
 Фрезы острозаточенные напайные пазовые  
 Материал режущей части - НМ  
 Mills slot sharp brazed  
 The material of the cutting – НМ

Маркування Маркировка Marking	D mm	d mm	b mm
01-0980	125	30	3
01-0990			4
01-1000			5
01-1010			6
01-1011			7
01-1020			8
01-1021			9
01-1030			10
01-1031			11
01-1040			12
01-1050			14
01-1060			16
01-1070			18
01-1080			20
01-1081			22
01-1083			25
01-1084			30
01-1085			35
01-1086			40
01-1087			45
01-1088	50		
01-1089	60		





Фрези гострозаточені напайні пазові  
 Матеріал ріжучої частини – НМ  
 Фрезы острозаточенные напайные пазовые  
 Материал режущей части - НМ  
 Mills slot sharp brazed  
 The material of the cutting - НМ

Маркування Маркировка Marking	D mm	d mm	b mm
01-0990	140	30	4
01-1010			6
01-1020			8
01-1030			10
01-1040			12
01-1050			14
01-1060			16
01-1070			18
01-1080			20
01-1083			25
01-1084			30
01-1085			35

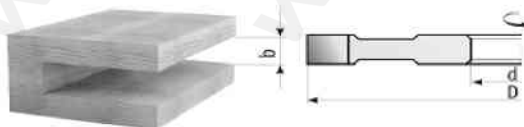



Фрези гострозаточені напайні пазові  
 Матеріал ріжучої частини – НМ  
 Фрезы острозаточенные напайные пазовые  
 Материал режущей части - НМ  
 Mills slot sharp brazed  
 The material of the cutting - НМ

Маркування Маркировка Marking	D mm	d mm	b mm
01-1091	160	30	4
01-1092			5
01-1090			6
01-1100			8
01-1110			10
01-1120			12
01-1130			14
01-1140			16
01-1150			18
01-1160			20
01-1163			25
01-1164			30
01-1165			35
01-1166			40
01-1167			45
01-1168			50
01-1169			60

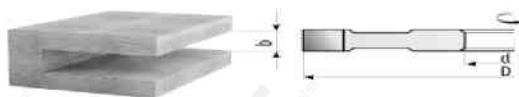

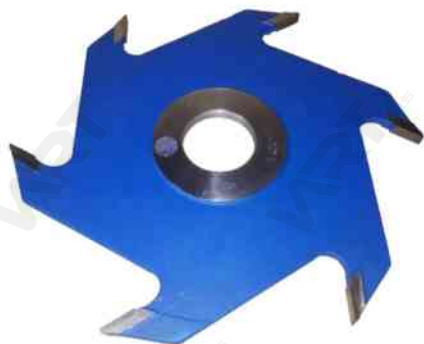

Фрези гострозаточені напайні пазові  
 Матеріал ріжучої частини – НМ  
 Фрезы острозаточенные напайные пазовые  
 Материал режущей части - НМ  
 Mills slot sharp brazed  
 The material of the cutting - НМ

Маркування Маркировка Marking	D mm	d mm	b mm
01-1171	180	30	4
01-1172			5
01-1170			6
01-1180			8
01-1190			10
01-1200			12
01-1210			14
01-1220			16
01-1230			18
01-1240			20
01-1243			25
01-1244			30
01-1245			35
01-1246			40
01-1247			45
01-1248			50
01-1249			60

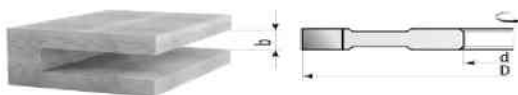



Фрези гострозаточені напайні пазові  
 Матеріал ріжучої частини – НМ  
 Фрезы острозаточенные напайные пазовые  
 Материал режущей части - НМ  
 Mills slot sharp brazed  
 The material of the cutting - НМ

Маркування Маркировка Marking	D mm	d mm	b mm
01-1251	200	30	4
01-1252			5
01-1250			6
01-1260			8
01-1270			10
01-1280			12
01-1290			14
01-1300			16
01-1310			18
01-1320			20
01-1323			25
01-1324			30
01-1325			35
01-1326			40
01-1327			45
01-1328			50
01-1329	60		

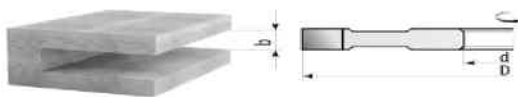



Фрези гострозаточені напайні пазові  
 Матеріал ріжучої частини – НМ  
 Фрезы острозаточенные напайные пазовые  
 Материал режущей части - НМ  
 Mills slot sharp brazed  
 The material of the cutting - НМ

Маркування Маркировка Marking	D mm	d mm	b mm
01-1331	220	30	6
01-1332			8
01-1330			10
01-1340			12
01-1350			14
01-1360			16
01-1370			18
01-1380			20
01-1383			25
01-1384			30
01-1385			35
01-1386			40
01-1387			45
01-1388			50
01-1389			60

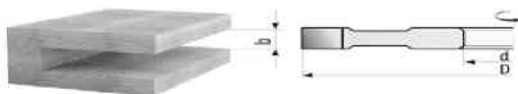



Фрези гострозаточені напайні пазові  
 Матеріал ріжучої частини – НМ  
 Фрезы острозаточенные напайные пазовые  
 Материал режущей части - НМ  
 Mills slot sharp brazed  
 The material of the cutting - НМ

Маркування Маркировка Marking	D mm	d mm	b mm
01-1391	230	30	8
01-1393			12
01-1396			18
01-1397			20
01-1398	250		6
01-1399			8
01-1390			10
01-1400			12
01-1410			14
01-1420			16
01-1430			18
01-1440			20
01-1443			25
01-1444			30





Фрезы гострозаточені напайні пазові  
з підрізними зубами  
Матеріал ріжучої частини – НМ  
Фрезы острозаточенные напайные пазовые  
с подрезными зубьями  
Материал режущей части - НМ  
Groove cutter with scoring teeth  
The material of the cutting - НМ

Маркування Маркировка Marking	D mm	d mm	b mm
01-8990	125	30	4
01-9000			5
01-9010			6
01-9020			8
01-9030			10
01-9040			12
01-9050			14
01-9060			16
01-9070			18
01-9080			20
01-9083			25
01-9084			30
01-9085			35
01-9086			40
01-9087			45
01-9088			50
01-9089			60





Фрезы гострозаточені напайні пазові  
з підрізними зубьями  
Матеріал ріжучої частини – НМ  
Фрезы острозаточенные напайные пазовые  
с подрезными зубьями  
Материал режущей части - НМ  
Groove cutter with scoring teeth  
The material of the cutting – НМ

Маркування Маркировка Marking	D mm	d mm	b mm
01-9091	160	30	4
01-9092			5
01-9090			6
01-9100			8
01-9110			10
01-9120			12
01-9130			14
01-9140			16
01-9150			18
01-9160			20
01-9163			25
01-9164			30
01-9165			35
01-9166			40
01-9167			45
01-9168			50
01-91681			55
01-9169			60

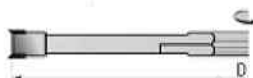



Фрезы гострозаточені напайні пазові  
з підрізними зубами  
Матеріал ріжучої частини – НМ  
Фрезы острозаточенные напайные пазовые  
с подрезными зубьями  
Материал режущей части - НМ  
Groove cutter with scoring teeth  
The material of the cutting - НМ

Маркування Маркировка Marking	D mm	d mm	b mm
01-9171	180	30	4
01-9172			5
01-9170			6
01-9180			8
01-9190			10
01-9200			12
01-9210			14
01-9220			16
01-9230			18
01-9240			20
01-9243			25
01-9244			30
01-9245			35
01-9246			40
01-9247			45
01-9248			50
01-92481			55
01-9249			60





Фрезы гострозаточені напайні пазові  
з підрізними зубьями  
Матеріал ріжучої частини – НМ  
Фрезы острозаточенные напайные пазовые  
с подрезными зубьями  
Материал режущей части - НМ  
Groove cutter with scoring teeth  
The material of the cutting – НМ

Маркування Маркировка Marking	D mm	d mm	b mm
01-9251	200	30	4
01-9252			5
01-9250			6
01-9260			8
01-9270			10
01-9280			12
01-9290			14
01-9300			16
01-9310			18
01-9320			20
01-9321			25
01-9322	220	35	6
01-9323			8
01-9324			10
01-9325			12
01-9326			14
01-9327			16
01-9328			18
01-9329			20

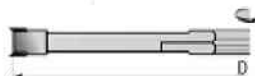



Фрези для виборки чверті  
Матеріал ріжучої частини – HSS; HM

Фрезы для выборки четверти  
Материал режущей части – HSS; HM

Cutter for rebating  
The material of the cutting – HSS; HM

Маркування Маркировка Marking	D mm	d mm	B mm	b mm	h mm	z
01-2450	125	30	32	16	6	4
01-2460		32	40	20	8	
01-2470		35	50	25	10	6
01-2480		40	60	30	12	
01-2530		60	40	20		

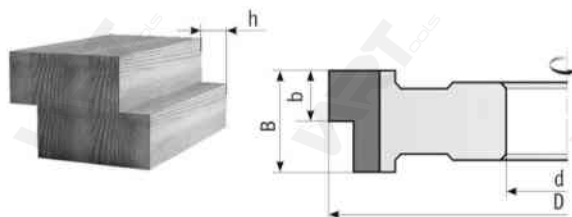



Фрези складені для виборки чверті  
 Матеріал ріжучої частини – HSS; HM  
 Фрезы составные для выборки четверти  
 Материал режущей части – HSS; HM  
 Composite cutters for reaming  
 The material of the cutting – HSS; HM

Маркування Маркировка Marking	D mm	d mm	B mm	b mm	h mm	z	
01-2700	125	30	32	16	10	6	
01-2710		32	40	20			
01-2720		35	50	25			
01-2730		40	60	30			
01-2740		180	60	32	16		12
01-2750				40	20		
01-2760				50	25		
01-2770				60	30		

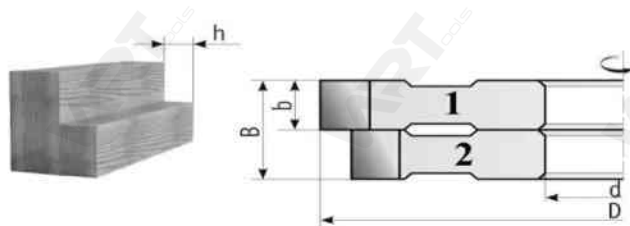



Фрезы для обработки галтелей  
 Матеріал ріжучої частини – HSS; HM  
 Фрезы для обработки галтелей  
 Материал режущей части – HSS; HM  
 For milling fillets  
 The material of the cutting – HSS; HM

Маркування Маркировка Marking	D mm	d mm	b mm	R mm
02-1010	125	30	6	3
02-1020			8	4
02-1030			10	5
02-1040			12	6
02-1050			16	8
02-1051			18	9
02-1060			20	10
02-1070			24	12
02-1080			28	14
02-1081			30	15
02-1090			32	16
02-1100			36	18
02-1110			40	20
02-1111	140	35	45	22.5
02-1120	160		50	25
02-1130			60	30
02-1131	180		70	35
02-1132			80	40
02-1133			90	45
02-1134	200		100	50
02-1135	220		122	60





Фрези для обробки півгалтелі  
 Матеріал ріжучої частини – HSS; HM  
 Фрезы для обработки полугалтелей  
 Материал режущей части – HSS; HM  
 For milling half-fillets  
 The material of the cutting – HSS; HM

Маркування Маркировка Marking		D mm	d mm	b mm	R mm	
Ліви Left	Праві Right					
02-3460	02-3310	125	30	7	3	
02-3470	02-3320			7	4	
02-3480	02-3330			8	5	
02-3490	02-3340			9	6	
02-3500	02-3350			12	8	
02-3501	02-3351			15	9	
02-3510	02-3360		32	15	10	
02-3520	02-3370		35	17	12	
02-3530	02-3380			19	14	
02-3540	02-3390			21	16	
02-3550	02-3400			23	18	
02-3560	02-3410			25	20	
02-3561	02-3411		140		27	22.5
02-3570	02-4420				30	25
02-3580	02-3430	160		35	30	
02-3581	02-3431			40	35	
02-3582	02-3432	180		45	40	
02-3583	02-3433			50	45	
02-3584	02-3434	200		55	50	
02-3585	02-3435	220		65	60	





Фрези для обробки штапів  
 Матеріал ріжучої частини – HSS; HM  
 Фрезы для обработки штапов  
 Материал режущей части – HSS; HM  
 Cutter for half round  
 The material of the cutting – HSS; HM

Маркування Маркировка Marking	D mm	d mm	b mm	R mm
02-2160	125	30	12	3
02-2170			14	4
02-2180			16	5
02-2190			18	6
02-2200			22	8
02-2210			30	10
02-2220			34	12
02-2230			38	14
02-2231			40	15
02-2240			42	16
02-2250			46	18
02-2260			50	20
02-2261	140	30	55	22.5
02-2270			60	25
02-2271			65	27.5
02-2280	160	30	70	30
02-2281	180		80	35
02-2282			90	40
02-2283	200	100	45	
02-2284		110	50	
02-2285		130	60	

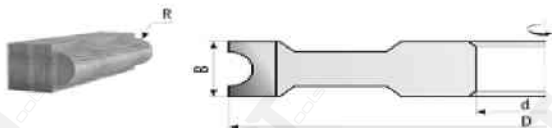



Фрези для обробки півштапів  
 Матеріал ріжучої частини – HSS; HM  
 Фрезы для обработки полуштапов  
 Материал режущей части – HSS; HM  
 Cutter for quarter round  
 The material of the cutting – HSS; HM

Маркування Маркировка Marking		D mm	d mm	b mm	R mm
Ліви Left	Праві Right				
02-4810	02-4600	125	30	7	3
02-4820	02-4610			7	4
02-2830	02-4620			8	5
02-4840	02-4630			9	6
02-4850	02-4640			12	8
02-4860	02-4650			15	10
02-4870	02-4660			17	12
02-4880	02-4670			19	14
02-4881	02-4671			20	15
02-4890	02-4680			42	16
02-4900	02-4690			23	18
02-4910	02-4700			25	20
02-4911	02-4701	140	27	22.5	
02-4920	02-4710		30	25	
02-4921	02-4711		33	27.5	
02-4930	02-4720	160	35	30	
02-4931	02-4721		40	35	
02-4932	02-4722	180	45	40	
02-4933	02-4723		50	45	
02-4934	02-4724	200	55	50	
02-4935	02-4725	220	65	60	





Комплект фрез для виготовлення плінтуса  
 Матеріал ріжучої частини – HSS; HM  
 Комплект фрезы для изготовления плінтуса  
 Матеріал режущей части – HSS; HM  
 Set of mills for the manufacture of the plinth  
 The material of the cutting – HSS; HM

Маркування Маркировка Marking	D mm	d mm	L mm	b mm	z
03-2150	125	30; 32	45...67	17	4
	160	35; 40			6
03-2170	180	50; 60	45	22	

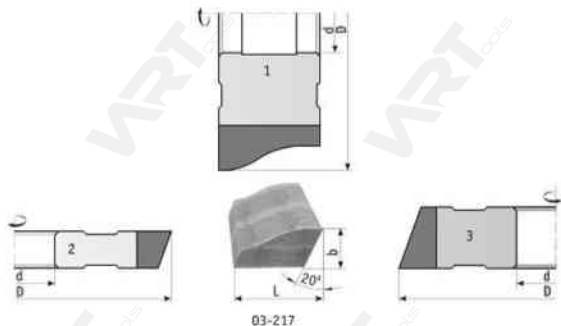
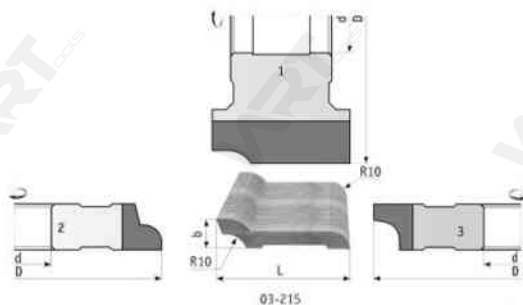



Фрезы для виготовлення плінтуса  
 Матеріал ріжучої частини – HSS; HM  
 Фрезы для изготовления плінтуса  
 Матеріал режущей части – HSS; HM  
 Mills for the manufacture of the plinth  
 The material of the cutting – HSS; HM

Маркування Маркировка Marking	D mm	d mm	L mm	Z
03-2160	125 160 180	30 32 35 40 50 60	30...45	4 6
03-2180				
03-2240				
03-2250				
03-2260				
03-2310				
03-2400			45	
03-2410				
03-2420				
03-2430				
03-2440				
03-2450				



03-218



03-224



03-225



03-226



03-231



03-240



03-241



03-242



03-243



03-244



03-245



Фрезы для виготовлення плінтуса  
 Матеріал ріжучої частини – HSS; HM  
 Фрезы для изготовления плінтуса  
 Матеріал режущей части – HSS; HM  
 Mills for the manufacture of the plinth  
 The material of the cutting – HSS; HM

Маркування Маркировка Marking	D mm	d mm	L mm	L1 mm	z
03-2500	125	30;32;35	45	50~70	4
03-3510					



03-250

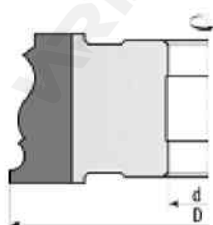

03-251





Комплект фрез для виготовлення перил  
 Матеріал ріжучої частини – HSS; HM  
 Комплект фрез для изготовления поручня  
 Материал режущей части – HSS; HM  
 Mills for the manufacture of handrails  
 The material of the cutting – HSS; HM

Маркування Маркировка Marking	D mm	d mm	b mm	z
03-3500	125	30;32	65	4;6
03-3560			45	
03-3570		50;60	65	
03-3580				

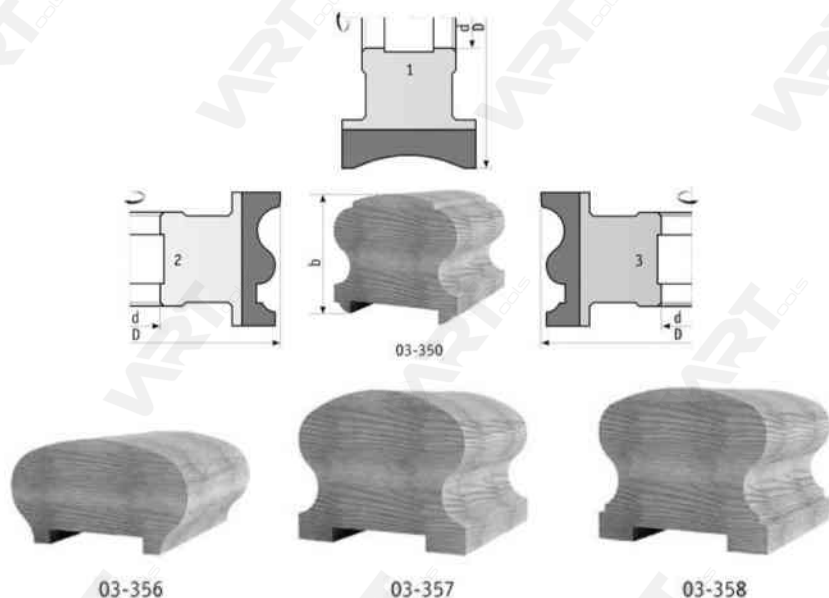



Фрезы для виготовлення картинної рамки  
 Матеріал ріжучої частини – HSS; HM

Фрезы для изготовления картинной рамки  
 Материал режущей части – HSS; HM

Set of cutters for making picture frames  
 The material of the cutting – HSS; HM

Маркування Маркировка Marking	D mm	d mm	Z
03-4000	125	30 32 35	4

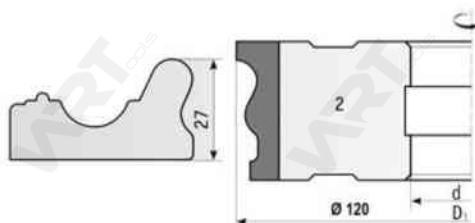



Фреза мультипрофільна  
Матеріал ріжучої частини – HSS; HM

Фреза мультипрофильная  
Материал режущей части – HSS; HM  
Mills multiprofile  
The material of the cutting – HSS; HM

Маркування Маркировка Marking	D mm	d mm	b mm	z
03-4020	125	30	47	4
		32		
03-4030		35	25	

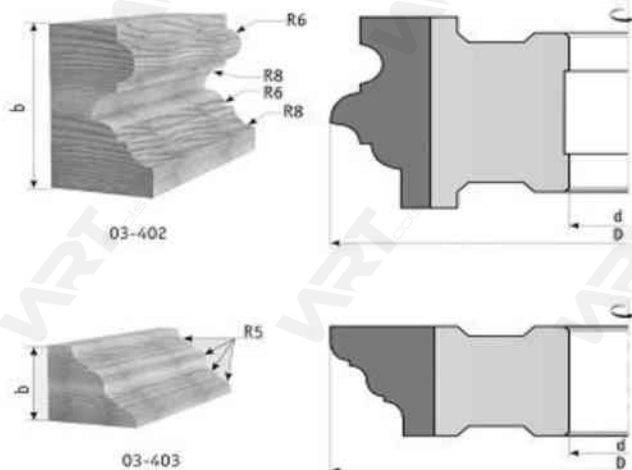



Фрези фасонні для виготовлення планки притвори

Матеріал ріжучої частини – HSS; HM

Фрезы для изготовления притворной планки

Материал режущей части – HSS; HM

Shaped cutters for making feigned strap

The material of the cutting – HSS; HM

Маркування Маркировка Marking	D mm	d mm	B mm	h mm	z
03-4040	125	30	30-40	12	4
03-4050					
03-4060					
03-4070					
03-4080					

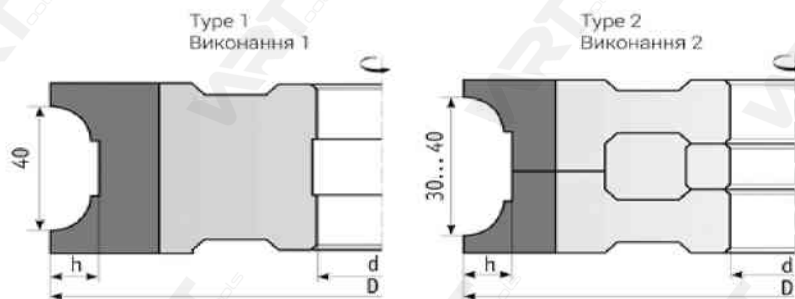

03-404



03-405



03-406



03-407



03-408



Комплект фрез для виготовлення  
 фасонних виробів  
 Матеріал ріжучої частини – HSS; HM  
 Комплект фрезы  
 для изготовления полога  
 Материал режущей части – HSS; HM  
 Set of cutters for the manufacture  
 of shaped products  
 The material of the cutting – HSS; HM

Маркування Маркировка Marking	D mm	d mm	b mm	z	
03-4820	125	30	18-30	4;6	
03-4830			20-45		
03-4840			30-60		
03-4850			14-45		
03-4821			40		18-30
03-4831			50		20-45
03-4841			60		30-60
03-4851			14-45		

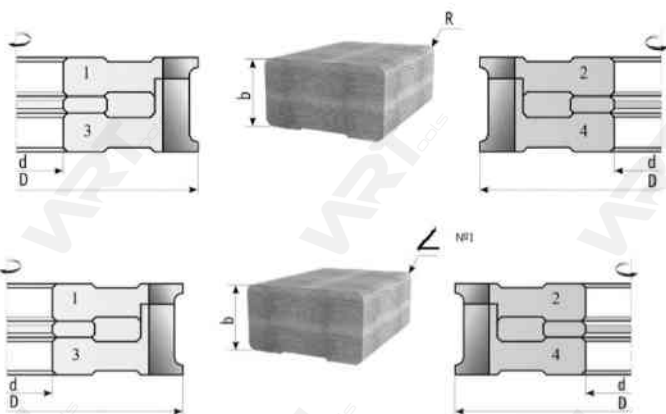



Комплект фрез для обробки  
бокового краю листви  
Матеріал ріжучої частини – HSS; HM  
Комплект фрез для обробки  
бокового края наличника  
Матеріал режущей части – HSS; HM  
Mills for processing of side edges  
of the casing  
The material of the cutting – HSS; HM

Маркування Маркировка Marking	D mm	d mm	B mm	b mm	R mm	z
03-4900	125 160 180	30; 32; 35; 40; 50; 60	22	18	10; 12	4;6



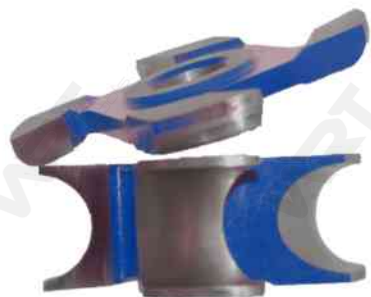

Фрезы для виготовлення краю стола  
 Матеріал ріжучої частини – HSS; HM  
 Фрезы для изготовления столешницы  
 Материал режущей части – HSS; HM  
 Set of cutters for the manufacture  
 of the table's edge  
 The material of the cutting – HSS; HM

Маркування Маркировка Marking	D mm	d mm	Z
03-4950	125/140	30 32 35	4

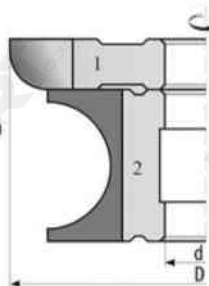
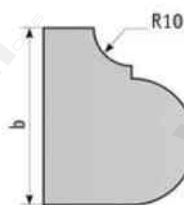



Фрезы для виготовлення листви  
 Матеріал ріжучої частини – HSS; HM  
 Фрезы для изготовления наличника  
 Материал режущей части – HSS; HM  
 Mills for the manufacture of frames  
 The material of the cutting – HSS; HM

Маркування Маркировка marking	D mm	d mm	b mm	z
03-5650	120 160 180	30 32 35 40 50 60	70	4 6
03-5660				
03-5720				
03-5730				
03-5740				
03-5750				
03-5770				
03-5780				

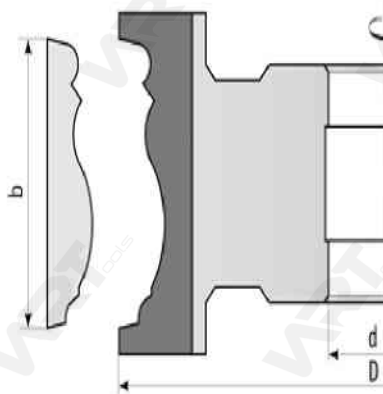

03-5650



03-5660



03-5720



03-5730



03-5740



03-5750



03-5770



03-5780



Фрезы для виготовлення віконного штапа  
 Матеріал ріжучої частини – HSS; HM  
 Фрезы для изготовления оконного штапика  
 Материал режущей части – HSS; HM  
 Cutter for quarter round  
 The material of the cutting – HSS; HM

Маркування Маркировка Marking	D mm	d mm
03-1000.125	125	30
03-1020.125		32
03-1040.125		35
03-1000.160	160	40
03-1020.160		50
03-1040.160		60
03-1000.180	180	50
03-1020.180		60
03-1040.180		

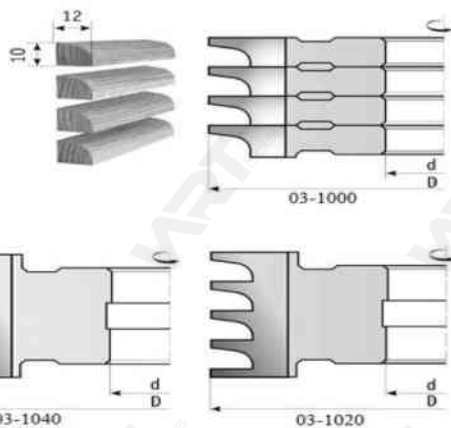



Комплект фрез для виготовлення віконного блоку

Матеріал ріжучої частини – HSS; HM

Комплект фрез для изготовления оконного блока

Материал режущей части – HSS; HM

Set of cutters for making window unit

The material of the cutting – HSS; HM



Binding  
Обв'язка

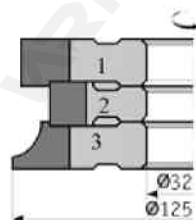
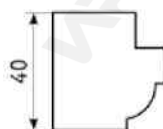

Spike  
Шип

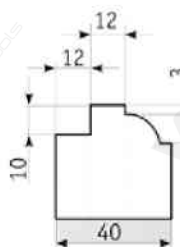
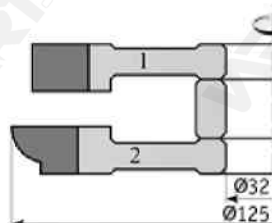
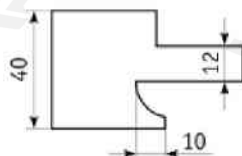

04-001

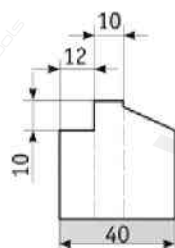

04-003



Комплект фрез для виготовлення віконних блоків  
зі склопакетом

Матеріал ріжучої частини – HSS; HM

Комплект фрез для виготовлення оконного блока  
со стеклопакетом

Матеріал режущей части – HSS; HM

Set of mills for manufacture of window  
blocks with double glazing

The material of the cutting – HSS; HM

Двошипове вікно  
Двухшиповое окно  
Double stud window

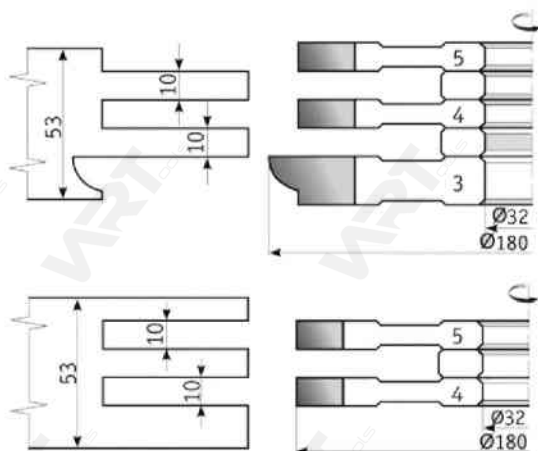

Одношипове вікно  
Двухшиповое окно  
One-pin window

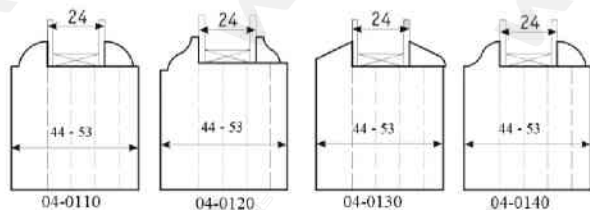
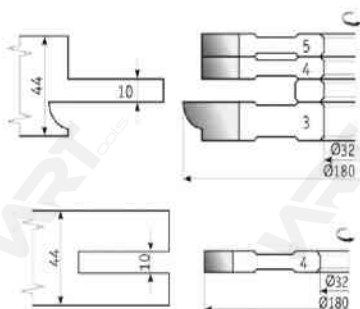

Обв'язка  
обвязка  
Obligation

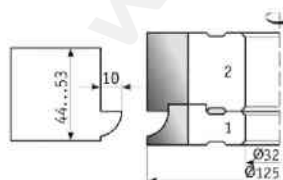



Комплект фрез для виготовлення вікон з потрійним склом (фінський профіль)  
 Матеріал ріжучої частини – HSS

Комплект фрез для изготовления окон с тройным остеклением (финский профиль)  
 Материал режущей части – HSS

Set of milling cutters for the manufacture of windows with triple glazing (Finnish profile)  
 The material of the cutting – HSS

Комплект призначений для виготовлення спарених віконних блоків на фрезерних або 4-х сторонніх верстатах

Комплект предназначен для изготовления спаренных оконных блоков на фрезерных или 4-х сторонних станках

The kit is designed for manufacturing paired window blocks on milling or 4 third-party machines

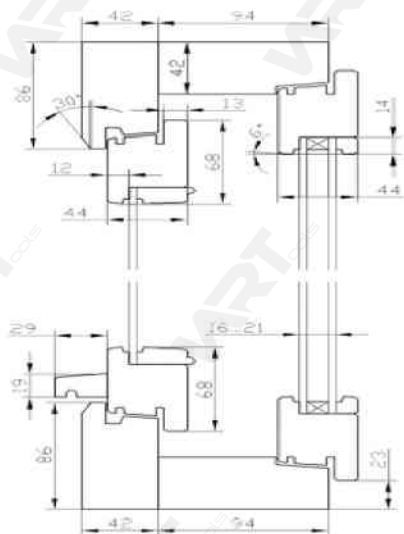

Вертикальний перетин  
 Вертикальное сечение  
 Vertical section

Горизонтальний перетин  
 Горизонтальное сечение  
 Horizontal section

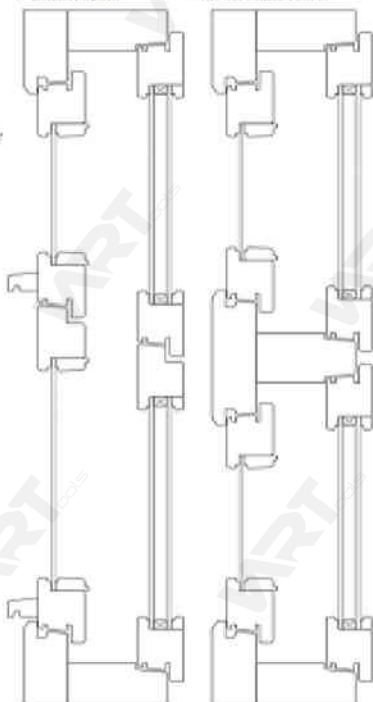

04-2000



Комплект фрез для виготовлення вікон з  
потрійним склом (фінський профіль)  
Матеріал ріжучої частини – HSS

Комплект фрез для виготовлення вікон з  
тройним остеклінням (фінський профіль)  
Матеріал режущей части – HSS

Set of milling cutters for the manufacture  
of windows with triple glazing (Finnish profile)  
The material of the cutting – HSS

Блок 1. Внутрішній профіль стулки  
Блок 1. Внутренний профиль створки  
Block 1. Internal profile of the sash

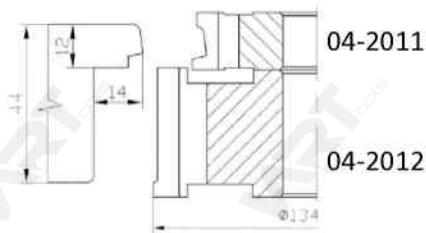

Блок 2. Зовнішній профіль стулки  
Блок 2. Внешний профиль створки  
Block 2. External profile of the sash

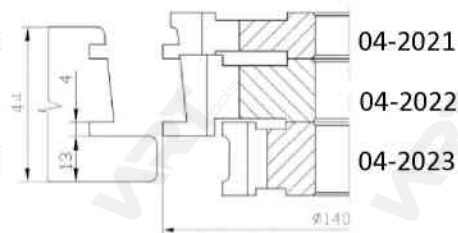

Блок 3. Четверть під квартиру  
Блок 3. Четверть под форточку  
Block 3. A quarter for an apartment

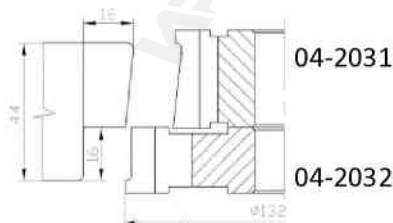

Блок 4. Зовнішня коробка  
Блок 4. Внешняя коробка  
Block 4. Outer box

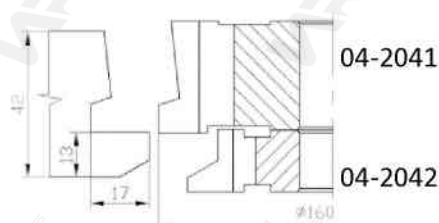



Комплект фрез для виготовлення вікон з  
потрійним склом (фінський профіль)  
Матеріал ріжучої частини – HSS

Комплект фрез для виготовлення вікон с  
тройным остеклением (финский профиль)  
Материал режущей части – HSS

Set of milling cutters for the manufacture  
of windows with triple glazing (Finnish profile)  
The material of the cutting – HSS

Блок 5. Торець зовнішнього імпоста  
Блок 5. Торець внешнего импоста  
Block 5. The end of the external impost

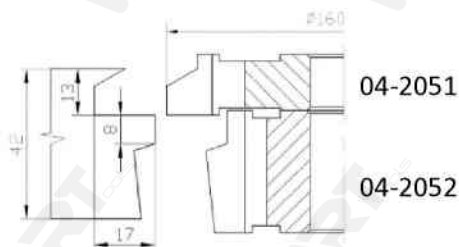

Блок 6. Внутрішня коробка  
Блок 6. Внутренняя коробка  
Block 6. Inner box

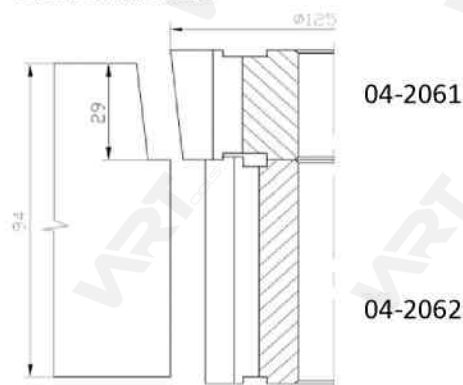

Блок 7. Торець внутрішнього імпоста  
Блок 7. Торець внутреннего импоста  
Block 7. The end of the internal impost

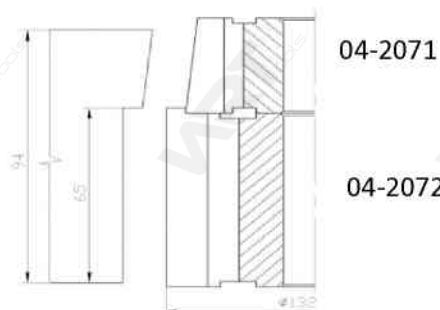

Блок 8. Відлив (верх)  
Блок 8. Отлив (верх)  
Block 8. Low tide (top)

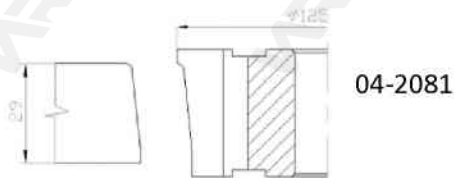



Комплект фрез для виготовлення вікон з  
потрійним склом (фінський профіль)  
Матеріал ріжучої частини – HSS

Комплект фрез для виготовлення вікон с  
тройным остеклением (финский профиль)  
Материал режущей части – HSS

Set of milling cutters for the manufacture  
of windows with triple glazing (Finnish profile)  
The material of the cutting – HSS

Блок 9. Відлив (низ)  
Блок 9. Отлив (низ)  
Block 9. Low tide (bottom)

Блок 10. Імпост ступка  
Блок 10. Импост створка  
Block 10. Impost sash

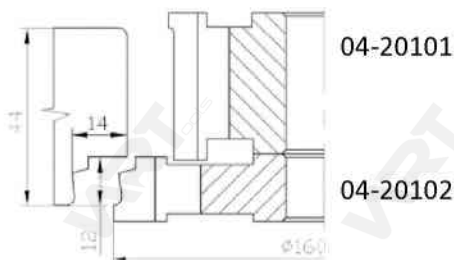
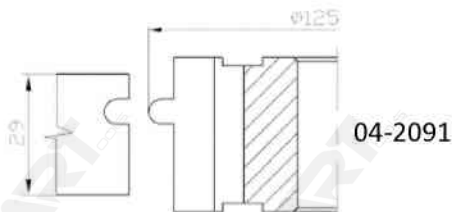

Блок 11. Штапик 32\*14  
Блок 11. Штапик 32\*14  
Block 11. Block 32\*14

Блок 12. Штапик 32\*14  
Блок 12. Штапик 32\*14  
Block 12. Block 32\*14





Комплект фрез для виготовлення вікон з потрійним склом (фінський профіль)  
 Матеріал ріжучої частини – HSS

Комплект фрез для изготовления окон с тройным остеклением (финский профиль)  
 Материал режущей части – HSS

Set of milling cutters for the manufacture of windows with triple glazing (Finnish profile)  
 The material of the cutting – HSS

Блок 13. Штапик 19\*14  
 Блок 13. Штапик 19\*14  
 Block 13. Block 19\*14

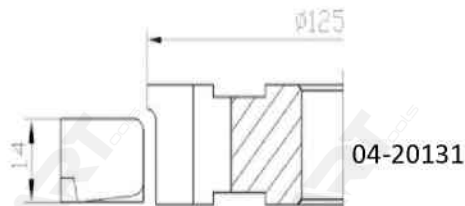

Блок 14. Штапик 19\*14  
 Блок 14. Штапик 19\*14  
 Block 14. Block 19\*14

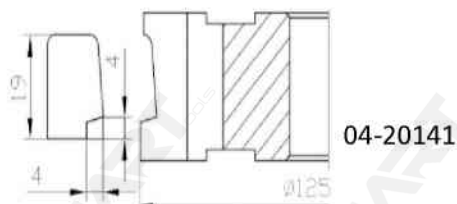

Блок 15. Шип ступки  
 Блок 15. Шип створки  
 Block 15. Sash spike

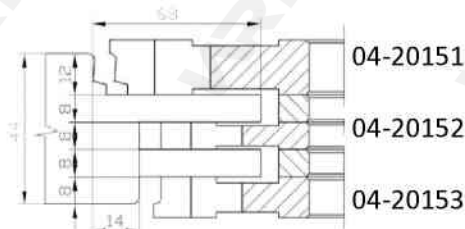

Блок 16. Отвір ступки  
 Блок 16. Отверстие створки  
 Block 16. Door opening

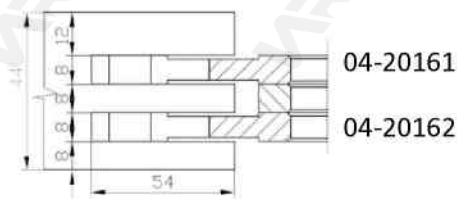



Комплект фрез для виготовлення вікон з потрійним склом (фінський профіль)  
 Матеріал ріжучої частини – HSS

Комплект фрез для виготовлення вікон з тройным остеклением (финский профиль)  
 Матеріал режущей частини – HSS

Set of milling cutters for the manufacture of windows with triple glazing (Finnish profile)  
 The material of the cutting – HSS

Блок 13. Штапик 19\*14  
 Блок 13. Штапик 19\*14  
 Block 13. Block 19\*14

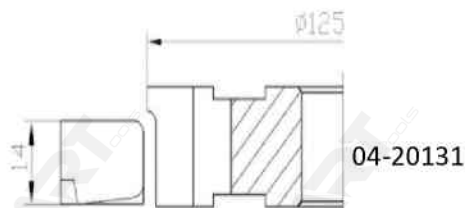

Блок 14. Штапик 19\*14  
 Блок 14. Штапик 19\*14  
 Block 14. Block 19\*14

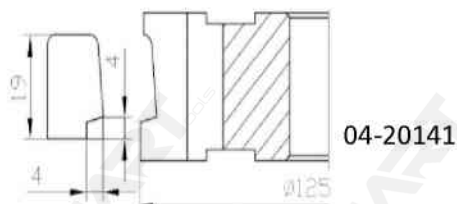

Блок 15. Шип ступки  
 Блок 15. Шип створки  
 Block 15. Sash spike

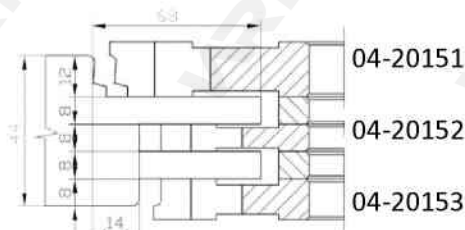

Блок 16. Отвір ступки  
 Блок 16. Отверстие створки  
 Block 16. Door opening

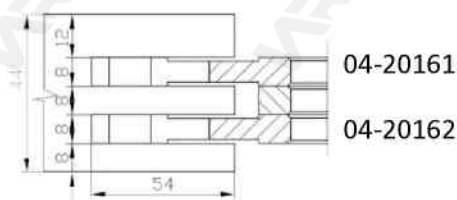



Комплект фрез для виготовлення вікон з  
потрійним склом (фінський профіль)  
Матеріал ріжучої частини – HSS

Комплект фрез для виготовлення вікон с  
тройным остеклением (финский профиль)  
Материал режущей части – HSS

Set of milling cutters for the manufacture  
of windows with triple glazing (Finnish profile)  
The material of the cutting – HSS

**Блок 17. Шип зовнішньої коробки**

Блок 17. Шип наружной коробки  
Block 17. Spike of the outer box

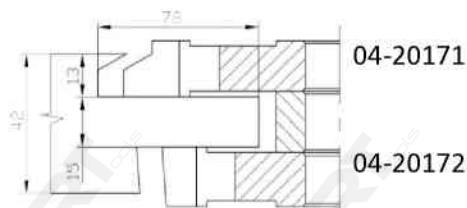

**Блок 18. Отвір зовнішньої коробки**

Блок 18. Отверстие наружной коробки  
Block 18. Opening of the outer box

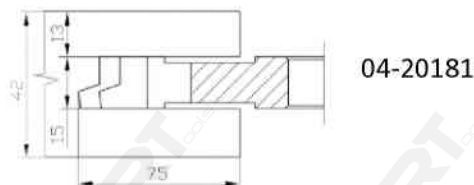

**Блок 19. Шип внутрішньої коробки**

Блок 19. Шип внутренней коробки  
Block 19. Spike of the inner box

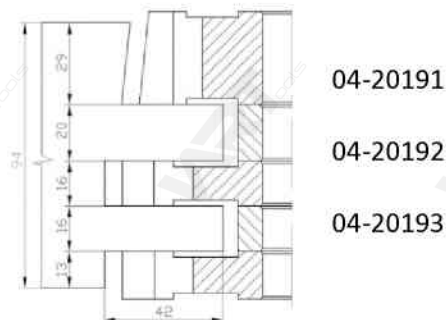

**Блок 20. Отвір внутрішньої коробки**

Блок 20. Отверстие внутренней коробки  
Block 20. Opening of the inner box

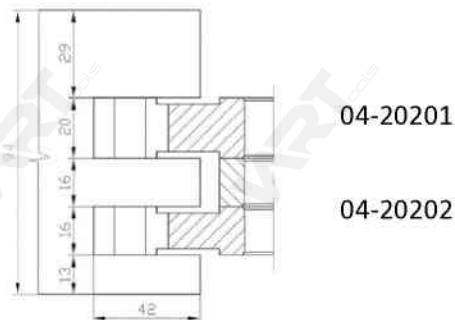



Комплект фрез для виготовлення вікон з поворотно-відкидною фурнітурою (брус 68мм)  
матеріал ріжучої частини – HSS

Комплект фрез для виготовлення вікон з поворотно-откидной фурнітурою (брус 68мм)  
матеріал режущей части – HSS

A set of cutters for making windows with swivel-folding fittings (bar 68mm)  
The material of the cutting – HSS

Комплект призначений для виготовлення віконних блоків на фрезерних або 4-х сторонніх верстатах.  
Товщина коробки та стулки – 68 мм  
Відкидна панель RotoCentro100System glatter Falz  
Поворотно-відкидна фурнітура типу 12-18-9

Комплект предназначен для изготовления оконных блоков на фрезерных или 4-х сторонних станках.  
Толщина коробки и створки – 68 мм.  
Откидная панель RotoCentro100System glatter Falz  
Возвратно-откидная фурнитура типа 12-18-9

The set is intended for the manufacture of window blocks on milling or 4-sided machines.  
The thickness of the box and sash is 68 mm  
Folding panel RotoCentro100System glatter Falz  
Swivel and folding fittings of type 12-18-9

04-2100

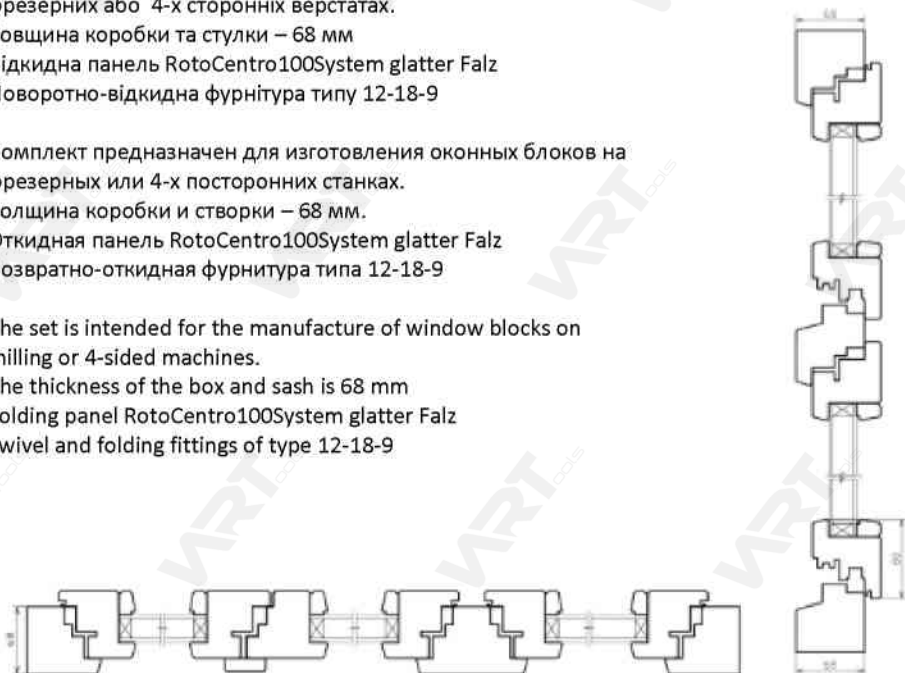



Комплект фрез для виготовлення вікон з поворотно-відкидною фурнітурою (брус 68мм)  
матеріал ріжучої частини – HSS

Комплект фрез для виготовлення вікон с поворотно-откидной фурнітурою (брус 68мм)  
матеріал режущей частини – HSS

A set of cutters for making windows with swivel-folding fittings (bar 68mm)  
The material of the cutting – HSS

Блок 1. Стулка-погонаж-штапик  
Блок 1. Створка – погонаж – штапик  
Block 1. Collar - epaulette - stapik

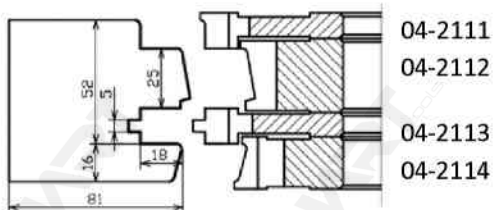

Блок 2. Стулка - ущільнювач  
Блок 2. Створка-уплотнитель  
Unit 2. Door - seal

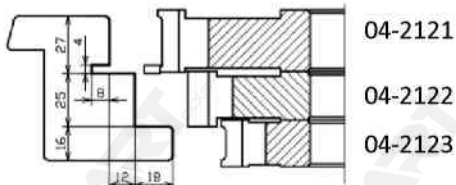

Блок 3. Стулка-фурнітура  
Блок 3. Створка-фурнітура  
Block 3. Fold-tone hardware

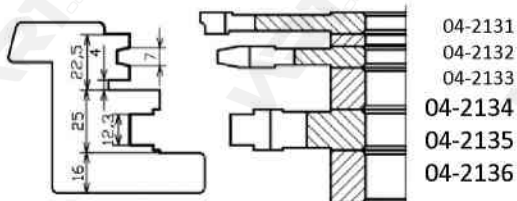

Блок 4. Стулка-четверть  
Блок 4. Створка-четверть  
Block 4. Fold a quarter

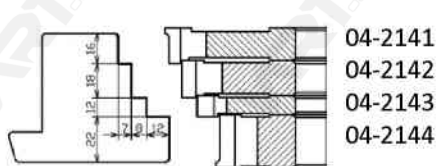



Комплект фрез для виготовлення вікон з поворотно-відкидною фурнітурою (брус 68мм)  
матеріал ріжучої частини – HSS

Комплект фрез для изготовления окон с поворотно-откидной фурнитурой (брус 68мм)  
материал режущей части – HSS

A set of cutters for making windows with swivel-folding fittings (bar 68mm)  
The material of the cutting – HSS

Блок 5. Коробка-погонаж-відлив  
Блок 5. Коробка-погонаж-отлив  
Block 5. Box-exhaust-outflow

Блок 6. Коробка-погонаж  
Блок 6. Коробка-погонаж  
Block 6. Box-exhaust

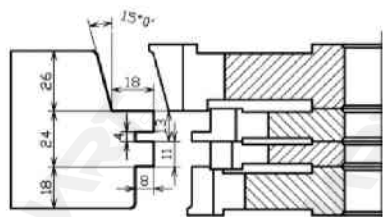

04-2151  
04-2152  
04-2153  
04-2154

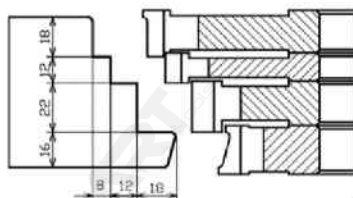

04-2161  
04-2162  
04-2163  
04-2164

Блок 7. Коробка-імпост  
Блок 7. Коробка-импост  
Block 7. Impost box

Блок 8. Коробка-імпост-відлив  
Блок 8. Коробка-импост-отлив  
Block 8. Box-impост-cast

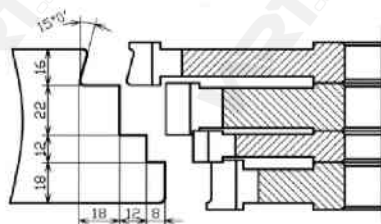

04-2171  
04-2172  
04-2173  
04-2174

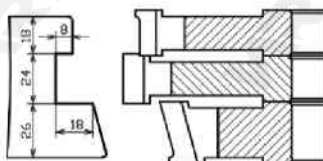

04-2181  
04-2182  
04-2183



Комплект фрез для виготовлення вікон з поворотно-відкидною фурнітурою (брус 68мм)  
матеріал ріжучої частини – HSS

Комплект фрез для изготовления окон с поворотно-откидной фурнитурой (брус 68мм)  
материал режущей части – HSS

A set of cutters for making windows with swivel-folding fittings (bar 68mm)  
The material of the cutting – HSS

Блок 9. Стулка-шипи  
Блок 9. Створка-шипы  
Block 9. Door-spikes

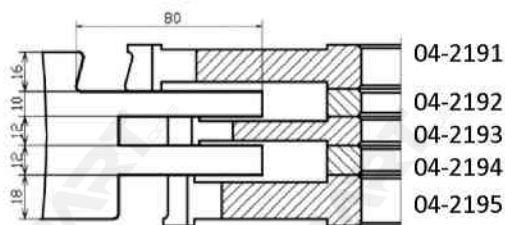

Блок 10. Стулка-вухко  
Блок 10. Створка-ушко  
Block 10. Door-ear

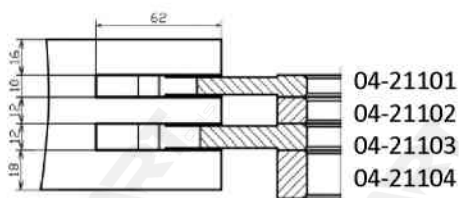

Блок 11. Коробковий шип  
Блок 11. Коробочный шип  
Block 11. Box spike

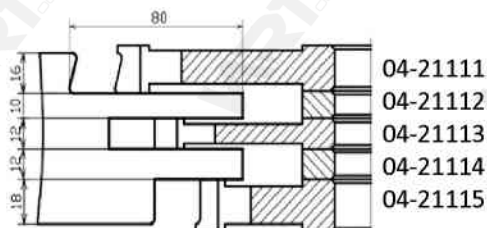

Блок 12. Коробка вухко верхне  
Блок 12. Коробка ушко верхнее  
Block 12. Upper eyelet box

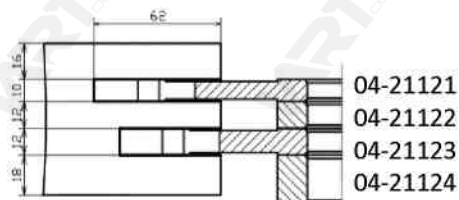



Комплект фрез для виготовлення вікон  
з поворотно-відкидною фурнітурою (брус 68мм)  
матеріал ріжучої частини – HSS

Комплект фрез для изготовления окон  
с поворотно-откидной фурнитурой (брус 68мм)  
материал режущей части – HSS

A set of cutters for making windows  
with swivel-folding fittings (bar 68mm)  
The material of the cutting – HSS

Блок13. Коробкове вушко нижнє  
Блок13. Коробочное ушко нижнее  
Block 13 Lower box eyelet

Блок 16. Відрізка штпріка  
Блок 16. Отрезка штпріка  
Block 16. Shtprіk segment

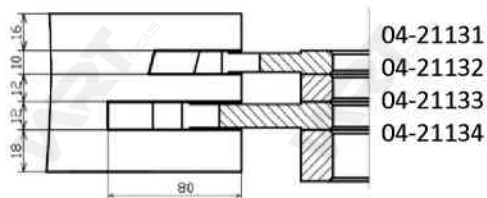

04-21131  
04-21132  
04-21133  
04-21134

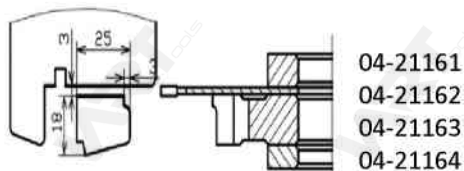

04-21161  
04-21162  
04-21163  
04-21164

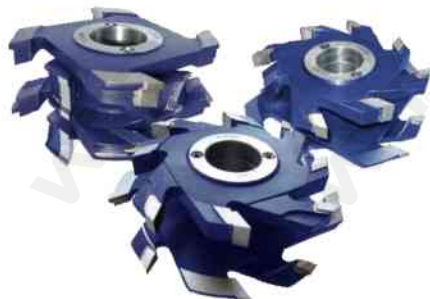

Комплект фрез для виготовлення вікон  
з поворотно-відкидною фурнітурою (брус 68мм)  
матеріал ріжучої частини – HSS

Комплект фрез для изготовления окон  
с поворотно-откидной фурнитурой (брус 68мм)  
материал режущей части – HSS

A set of cutters for making windows  
with swivel-folding fittings (bar 68mm)  
The material of the cutting – HSS

Блок 15\* Додатковий ущільнювач  
Блок 15\* Дополнительный уплотнитель  
Block 15\* Additional seal

Блок 17\* Коробка низ  
Блок 17\* Коробка низ  
Block 17\* Box bottom

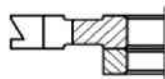
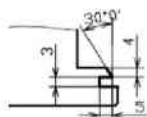

04-21151  
04-21152

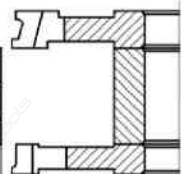
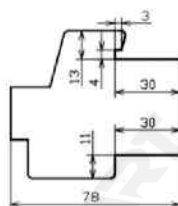

04-21171

04-21172

04-21173

Блок 18\* Стулка-іпост  
Блок 18\* Створка-іпост  
Block 18\* Stulka-іпост

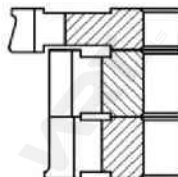
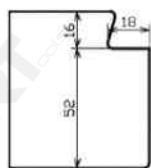

04-21181

04-21182

04-21183

Блоки 15\* 17\* 18\* виготовляються на вимогу замовника

Блоки 15\* 17\* 18\* изготавливаются по требованию заказчика

Blocks 15\* 17\* 18\* are manufactured at the request of the customer



Комплект фрез для виготовлення вікон з поворотно-відкидною фурнітурою (брус 78мм)  
матеріал ріжучої частини – HSS

Комплект фрез для виготовлення вікон с поворотно-откидной фурнитурой (брус 78мм)  
матеріал режущей части – HSS

A set of cutters for making windows with swivel-folding fittings (bar 78mm)  
The material of the cutting – HSS

Комплект призначений для виготовлення віконних блоків на фрезерних або 4-х сторонніх верстатах.  
Товщина коробки та стулки – 78 мм  
Ущільнення розміщене на стулці  
Відкидна панель RotoCentro100System glatter Falz  
Поворотно-відкидна фурнітура типу 12-48-9

Комплект предназначен для изготовления оконных блоков на фрезерных или 4-х сторонних станках.  
Толщина коробки и створки – 78 мм  
Уплотнение размещено на створке  
Откидная панель RotoCentro100System glatter Falz  
Возвратно-откидная фурнитура типа 12-48-9

The set is intended for the manufacture of window blocks on milling or 4-sided machines.  
The thickness of the box and sash is 78 mm  
The seal is placed on the sash  
Folding panel RotoCentro100System glatter Falz  
Swivel and folding fittings of type 12-48-9

04-2200

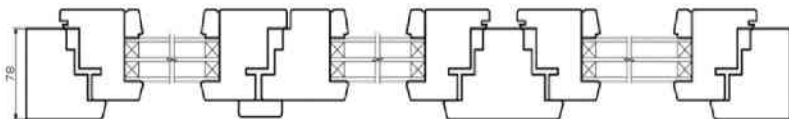
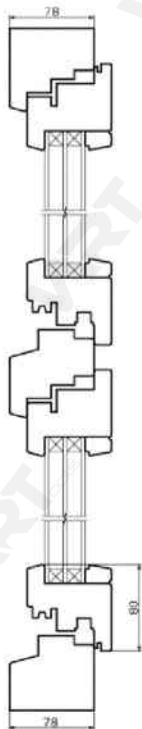



Комплект фрез для виготовлення вікон з поворотно-відкидною фурнітурою (брус 78мм)  
матеріал ріжучої частини – HSS

Комплект фрез для изготовления окон с поворотно-откидной фурнитурой (брус 78мм)  
материал режущей части – HSS

A set of cutters for making windows with swivel-folding fittings (bar 78mm)  
The material of the cutting – HSS

Блок 1. Стулка-погонаж-штапик  
Блок 1. Створка – погонаж – штапик  
Block 1. Collar - epaulette - stapik

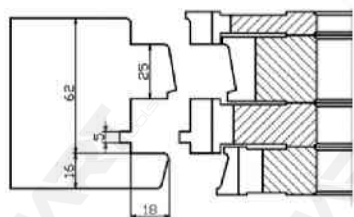

04-2211  
04-2212  
04-2213  
04-2214

Блок 2. Стулка - ущільнювач  
Блок 2. Створка-уплотнитель  
Unit 2. Door - seal

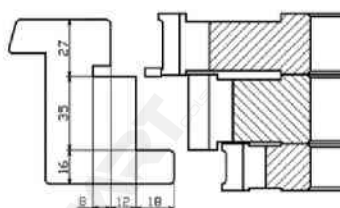

04-2221  
04-2222  
04-2223

Блок 3. Стулка – фурнітура  
Блок 3. Створка – фурнітура  
Block 3. Door - accessories

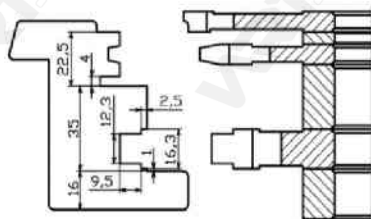

04-2231  
04-2232  
04-2233  
04-2234  
04-2235  
04-2236

Блок 4. Стулка-четверть  
Блок 4. Створка-четверть  
Block 4. Fold a quarter

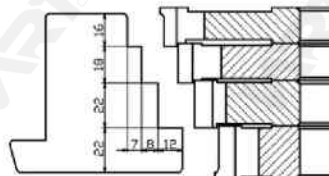

04-2241  
04-2242  
04-2243  
04-2244



Комплект фрез для виготовлення вікон з поворотно-відкидною фурнітурою (брус 78мм)  
матеріал ріжучої частини – HSS

Комплект фрез для изготовления окон с поворотно-откидной фурнитурой (брус 78мм)  
материал режущей части – HSS

A set of cutters for making windows with swivel-folding fittings (bar 78mm)  
The material of the cutting – HSS

Блок 5. Коробка-погонаж-відлив  
Блок 5. Коробка-погонаж-отлив  
Block 5. Box-exhaust-outflow

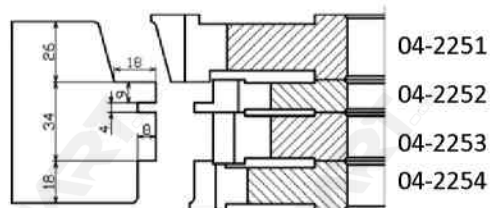

Блок 6. Коробка-погонаж  
Блок 6. Коробка-погонаж  
Block 6. Box-exhaust

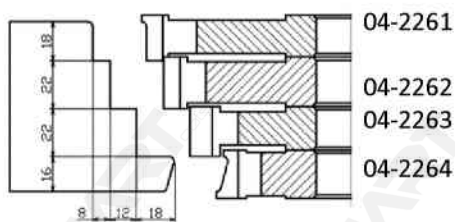

Блок 7. Коробка-імпост  
Блок 7. Коробка-импост  
Block 7. Impost box

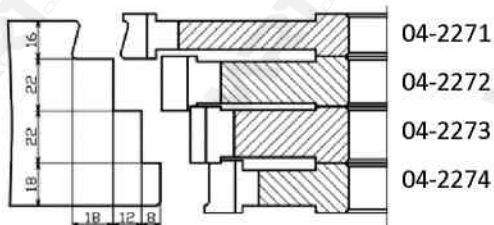

Блок 8. Коробка-імпост-відлив  
Блок 8. Коробка-импост-отлив  
Block 8. Box-impост-cast

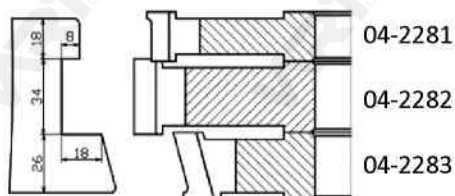



Комплект фрез для виготовлення вікон з поворотно-відкидною фурнітурою (брус 78мм)  
матеріал ріжучої частини – HSS

Комплект фрез для изготовления окон с поворотно-откидной фурнитурой (брус 78мм)  
материал режущей части – HSS

A set of cutters for making windows with swivel-folding fittings (bar 78mm)  
The material of the cutting – HSS

Блок 9. Стулка-шипи  
Блок 9. Створка-шипы  
Block 9. Door-spikes

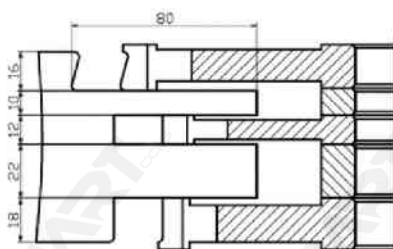

04-2291  
04-2292  
04-2293  
04-2294  
04-2295

Блок 10. Стулка-вушко  
Блок 10. Створка-ушко  
Block 10. Door-ear

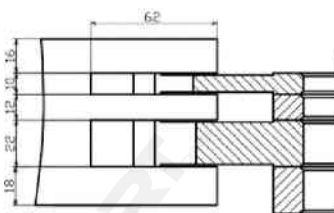

04-22101  
04-22102  
04-22103  
04-22104

Блок 11. Коробковий шип  
Блок 11. Коробочный шип  
Block 11. Box spike

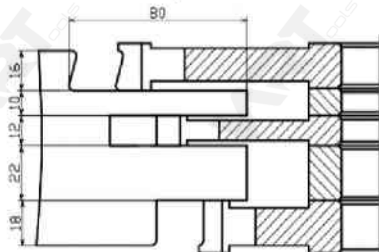

04-22111  
04-22112  
04-22113  
04-22114  
04-22115

Блок 12. Коробка вушко верхнє  
Блок 12. Коробка ушко верхнє  
Block 12. Upper eyelet box

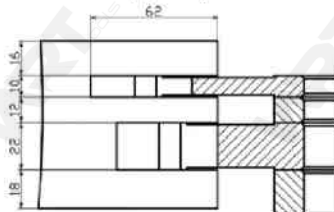

04-22121  
04-22122  
04-22123  
04-22124



Комплект фрез для виготовлення вікон  
з поворотно-відкидною фурнітурою (брус 78мм)  
матеріал ріжучої частини – HSS

Комплект фрез для изготовления окон  
с поворотно-откидной фурнитурой (брус 78мм)  
материал режущей части – HSS

A set of cutters for making windows  
with swivel-folding fittings (bar 78mm)  
The material of the cutting – HSS

Блок 13. Коробкове вушко нижнє  
Блок 13. Коробочное ушко нижнее  
Block 13 Lower box eyelet

Блок 16. Відрізка штприка  
Блок 16. Отрезка штприка  
Block 16. Shtprik segment

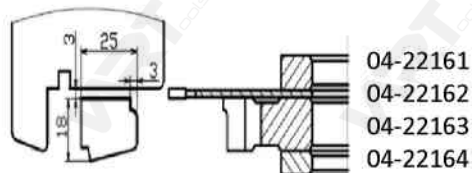
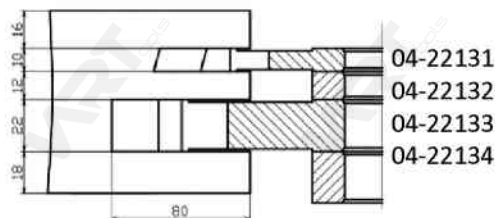



Комплект фрез для виготовлення вікон  
з поворотно-відкидною фурнітурою (брус 78мм)  
матеріал ріжучої частини – HSS

Комплект фрез для изготовления окон  
с поворотно-откидной фурнитурой (брус 78мм)  
материал режущей части – HSS

A set of cutters for making windows  
with swivel-folding fittings (bar 78mm)  
The material of the cutting – HSS

Блок 15\* Додатковий ущільнювач  
Блок 15\* Дополнительный уплотнитель  
Block 15\* Additional seal

Блок 17\* Коробка низ  
Блок 17\* Коробка низ  
Block 17\* Box bottom

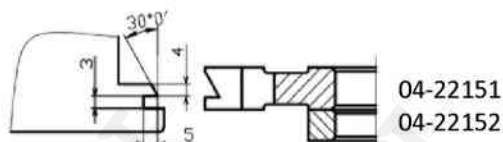

04-22151  
04-22152

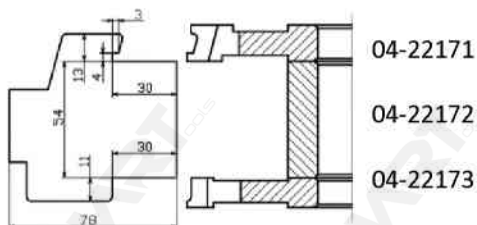

04-22171  
04-22172  
04-22173

Блок 18\* Стулка-ипост  
Блок 18\* Створка-ипост  
Block 18\* Stulka-ii post

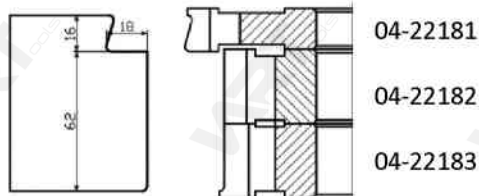

04-22181  
04-22182  
04-22183

Блоки 15\* 17\* 18\* виготовляються на вимогу замовника  
Блоки 15\* 17\* 18\* изготавливаются по требованию заказчика  
Blocks 15\* 17\* 18\* are manufactured at the request of the customer



Фрези для виготовлення дверного штапа  
 Матеріал ріжучої частини – HSS; HM  
 Фрезы для изготовления дверного штапика  
 Материал режущей части – HSS; HM  
 Cutter for quarter round  
 The material of the cutting – HSS; HM

Маркування Маркировка Marking	D mm	d mm
03-1570	125	30
03-1580		32
03-1590		35

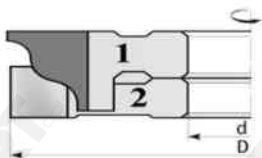
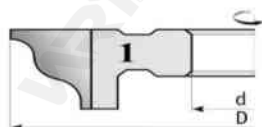
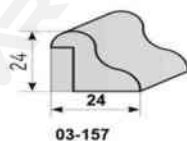

03-157



03-158



03-159



Фрезы для виготовлення дверної обв'язки  
 Матеріал ріжучої частини – HSS; HM  
 Фрезы для изготовления дверной обвязки  
 Матеріал режущей части – HSS; HM  
 Set of cutters for the making door trim  
 The material of the cutting – HSS; HM

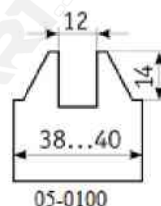
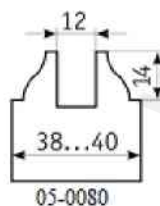
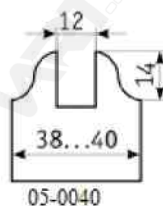
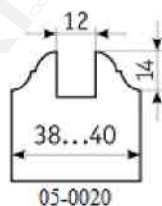
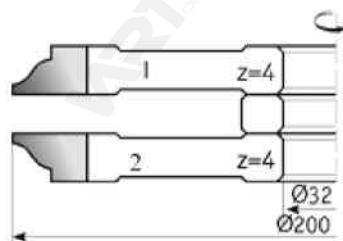
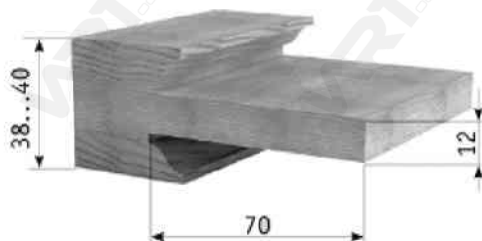
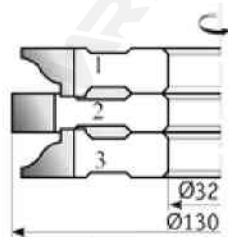



Фрезы для виготовлення тафлевих дверей  
 Матеріал ріжучої частини – HSS; HM  
 Фрезы для изготовления филёнчатых дверей  
 Материал режущей части – HSS; HM  
 Set of cutter for the manufacture of panelled doors  
 The material of the cutting – HSS; HM



Обв'язка  
Binding

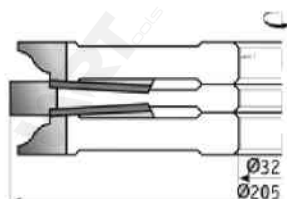
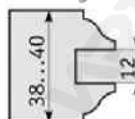

Фільонка  
Panel

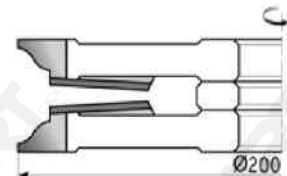
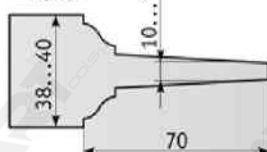

Шпиг  
Spike

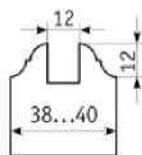
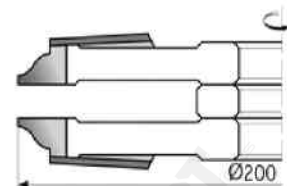
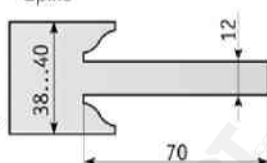

05-0010

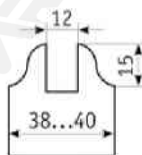

05-0030

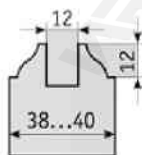

05-0050

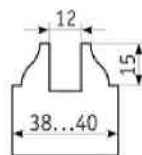

05-0070

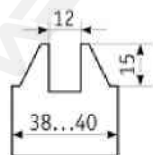

05-0090

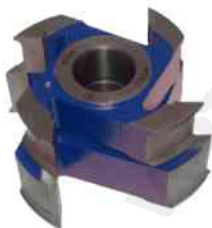

Фрезы для виготовлення дверної коробки  
 Матеріал ріжучої частини – HSS; HM  
 Фрезы для изготовления дверной коробки  
 Материал режущей части – HSS; HM  
 Set of cutters for making door frame

Маркування Маркировка Marking	D mm	d mm	L mm	z
05-0800	125	30	70	4; 6
05-0810		32	70	
05-0820		35	70	
05-0830		40	80	
05-0840		50	80	

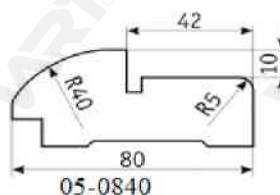
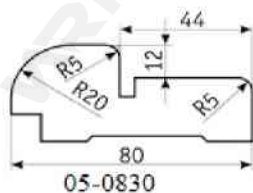
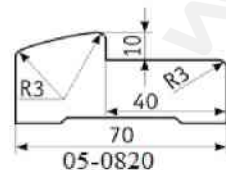
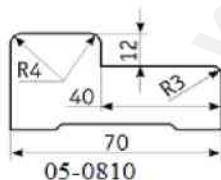
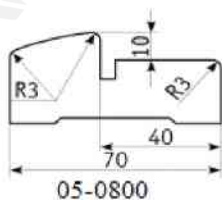
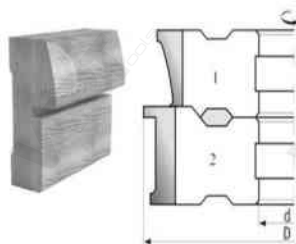



Фрези для виготовлення дверної тафлі  
 Матеріал ріжучої частини – HSS; HM  
 Фрезы для изготовления дверной фیلёнки  
 Материал режущей части – HSS; HM  
 Set of cutters for making door panels  
 The material of the cutting – HSS; HM

Маркування Маркировка Marking	D mm	d mm	z
05-0300	160 200	30 32 35	4
05-0310			
05-0330			
05-0350			
05-0370			
05-0390			

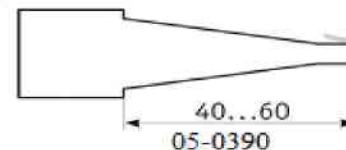
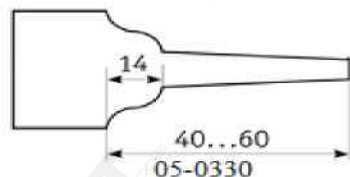
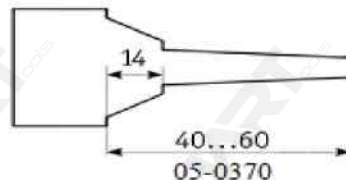
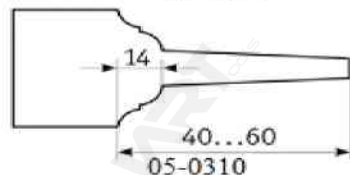
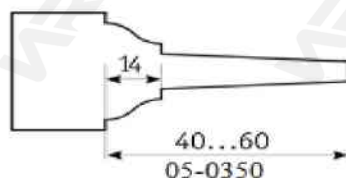
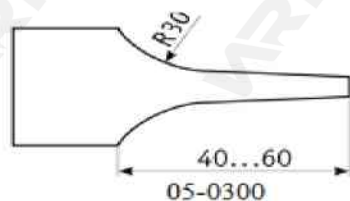



Фреза для виготовлення Гонти  
 Матеріал ріжучої частини – HSS; HM  
 Фреза для изготовления деревянной черепицы  
 Материал режущей части – HSS; HM  
 Cutter for making wooden tiles  
 The material of the cutting – HSS; HM

Маркування Маркировка Marking	D mm	d mm	B mm	h mm	z
07-7190	140	30		21-40	4:6
	160	32			
	180	35			
07-7200	160	40	90-110	22-25	
	180	50			
		60			



07-7190

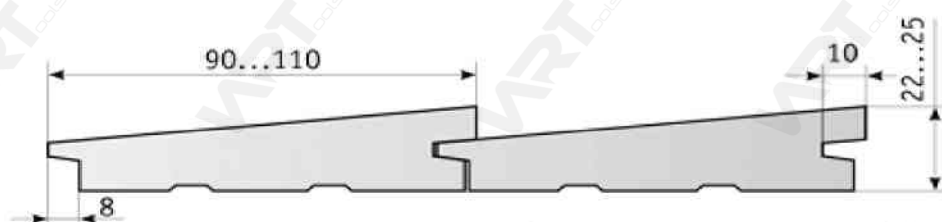

07-7200



Фреза для виготовлення «BLOCK-HOUSE»

Матеріал ріжучої частини – HSS; HM

Фреза для виготовлення «BLOCK-HOUSE»

Матеріал режущей части – HSS; HM

Set of cutters for the manufacture of «BLOCK-HOUSE»

The material of the cutting – HSS; HM

Маркування Маркировка Marking	D mm	d mm	B mm	h mm	z
07-7210	125 160 180	30	70-190	9-25	4:6
		32			
		35			
		40			
		50			

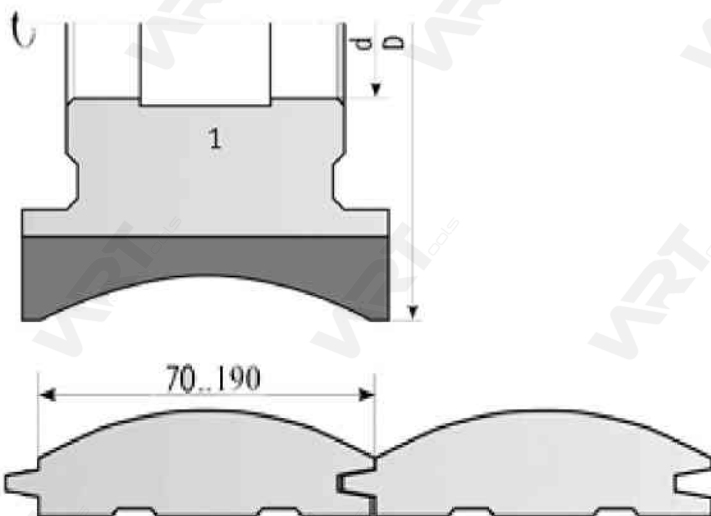



Фреза для виготовлення повітряного пазу  
 Матеріал ріжучої частини – HSS; HM  
 Фрезы для изготовления воздушного пазу  
 Материал режущей части – HSS; HM  
 Set of cutters for the manufacture of air groove  
 The material of the cutting – HSS; HM

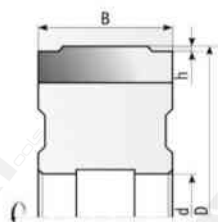

08010

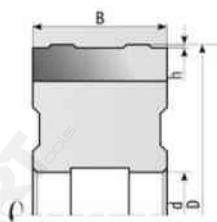

07-8020

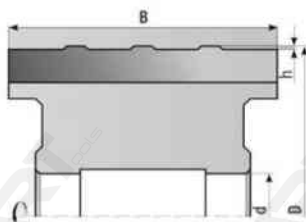

07-8030

Marking Маркування	D,mm	d,mm	B,mm	h,mm	z
07-8010	125;160;180	30;32;35;40;60	45...180	2...3	4;6
07-8020					
07-8030			20...180	3	
07-8040					

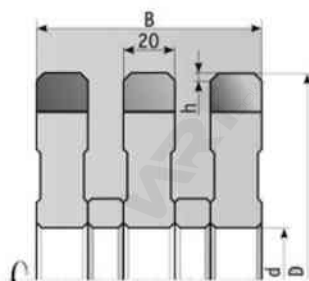

07-8040



Фрези для профілювання бруса  
 Матеріал ріжучої частини – HSS; HM  
 Фрезы для профилирования бруса  
 Set of cutters for the manufacture of wall timber  
 The material of the cutting – HSS; HM

d \ D	30 32 35	40	60	z
125	x			4
160		x		6
180			x	

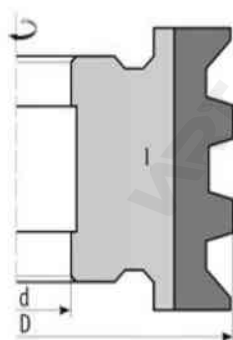
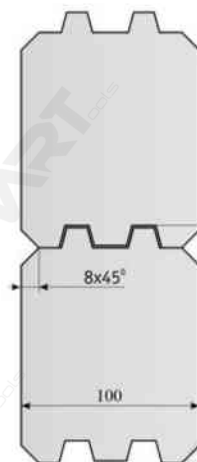

07-9900

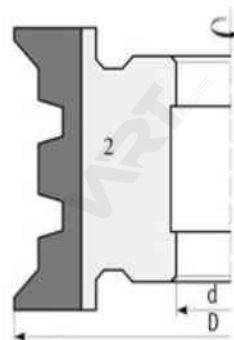



Фрези для профілювання бруса  
 Матеріал ріжучої частини – HSS; HM  
 Фрезы для профилирования бруса  
 Set of cutters for the manufacture of wall timber  
 The material of the cutting – HSS; HM

№ Фреза / Mill	Ширина / Width "B"			
	90	140	190*	240*
1	1	1	1	1
2	1	1	1	1
3		1	2	3
4	1	1	1	1
5	1	1	1	1
6		1	2	3
7	1	1	1	1

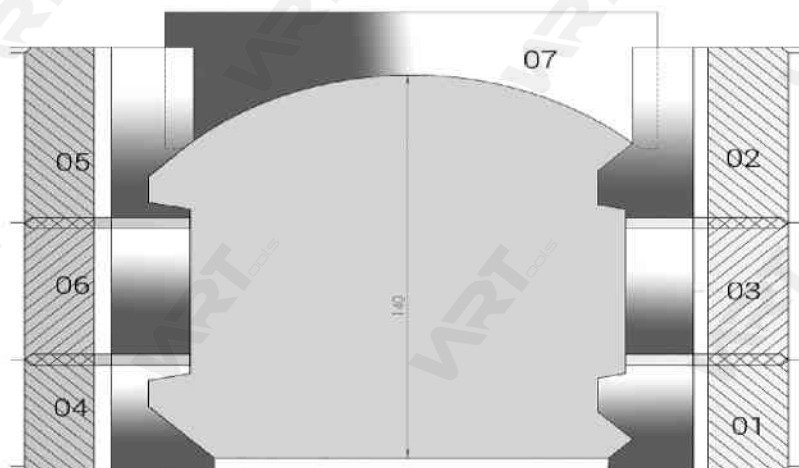

07-9910

\* Комплектується - додатково  
 Completed - in addition



Фрезы для профілювання бруса  
Матеріал ріжучої частини – HSS; HM

Фрезы для профилирования бруса  
Материал режущей части – HSS; HM

Set of cutters for the manufacture of wall timber  
The material of the cutting – HSS; HM

№ Фреза Mill	Ширина / Width "B"			
	90	140	190*	240*
1	1	1	1	1
2	1	1	1	1
3		1	2	3
4	1	1	1	1
5	1	1	1	1
6		1	2	3

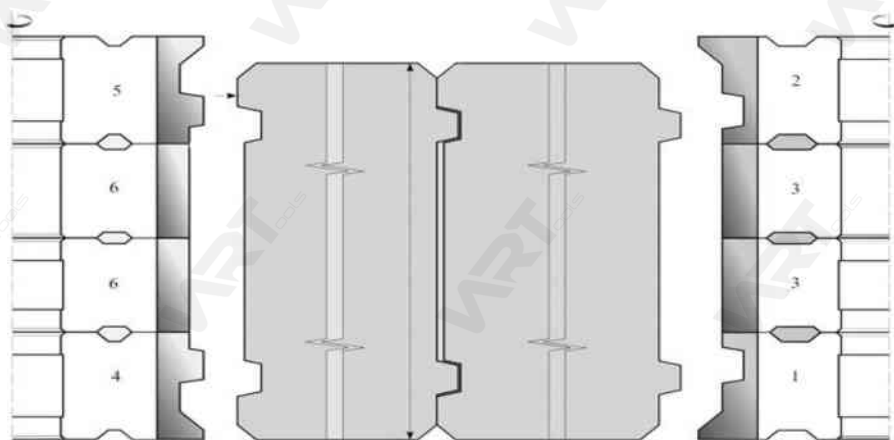

07-9920

\* Комплектується - додатково  
Completed - in addition



Фрези для профілювання бруса  
 Матеріал ріжучої частини – HSS; HM  
 Фрезы для профилирования бруса  
 Set of cutters for the manufacture of wall timber  
 The material of the cutting – HSS; HM

№ Фреза Mill	Ширина / Width			В
	90	140	190*	
1	1	1	1	1
2	1	1	1	1
3		1	2	3
4	1	1	1	1
5	1	1	1	1
6		1	2	3

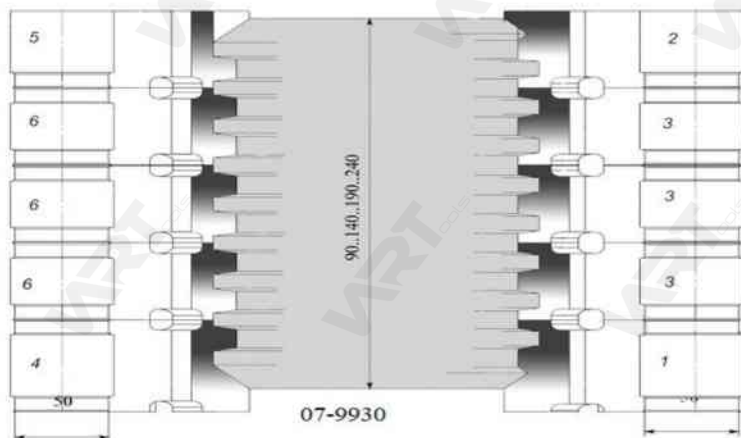

\* Комплектується - додатково  
 Completed - in addition



Фрезы для профілювання бруса  
 Матеріал ріжучої частини – HSS; HM  
 Фрезы для профилирования бруса  
 Материал режущей части – HSS; HM  
 Set of cutters for the manufacture of wall timber  
 The material of the cutting – HSS; HM

№ Фреза Mill	Ширина / Width B						
	90	140	160*	180*	200*	220*	240*
1	1	1	1	1	1	1	1
2	1	1	1	1	1	1	1
3		1	1	1	1	1	1
4		1	1	1	1	1	1
5			1	2	3	4	5
6	1	1	1	1	1	1	1
7	1	1	1	1	1	1	1
8		1	1	1	1	1	1
9		1	1	1	1	1	1
10			1	2	3	4	5

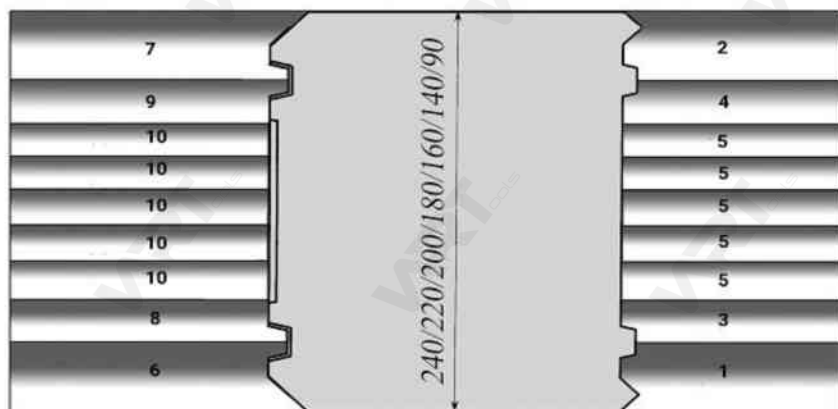

\* Комплектується - додатково  
 Completed - in addition



Фрезы для профілювання бруса  
Матеріал ріжучої частини – HSS; HM

Фрезы для профилирования бруса  
Set of cutters for the manufacture of wall timber  
The material of the cutting – HSS; HM

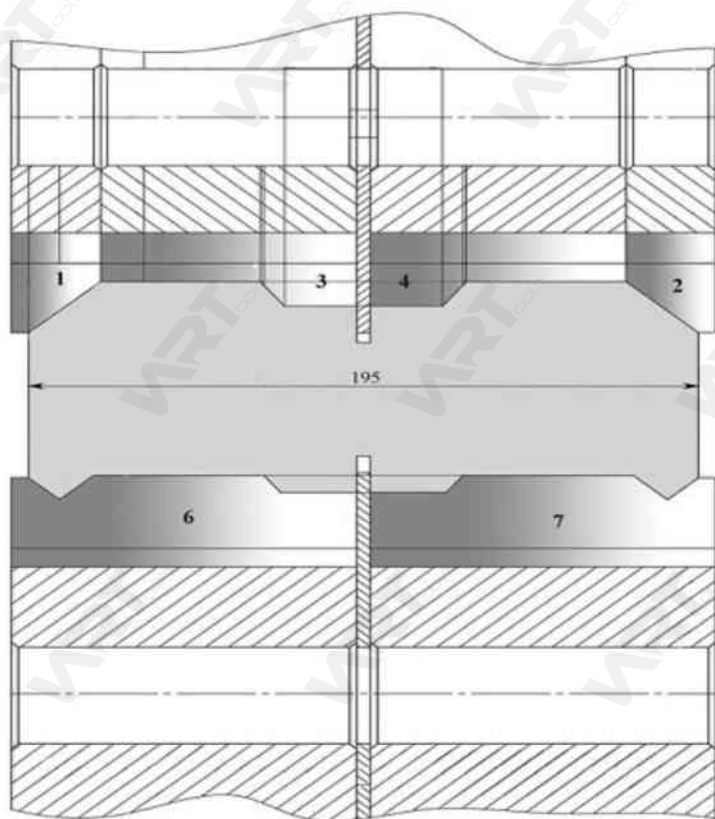

07-9950

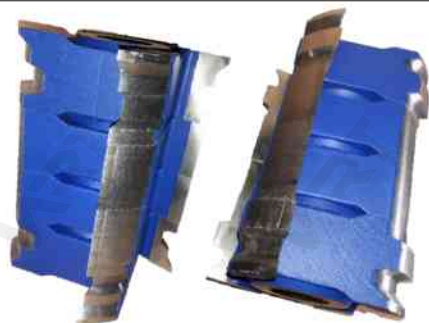

Фрези для профілювання бруса  
 Матеріал ріжучої частини – HSS; HM  
 Фрезы для профилирования бруса  
 Set of cutters for the manufacture of wall timber  
 The material of the cutting – HSS; HM

№№ Фреза Mill	Ширина Width "B"			
	90	140	190 *	240 *
1	1	1	1	1
2	1	1	1	1
3		1	2	3
4	1	1	1	1
5	1	1	1	1
6		1	2	3

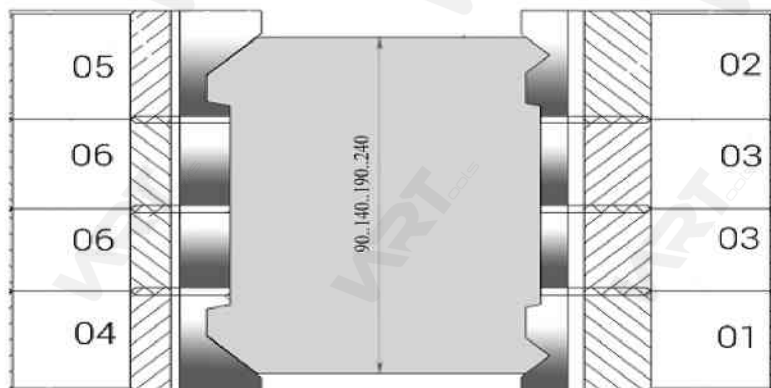

07-9960

\* Комплектується - додатково  
 Completed - in addition

Фрезы для виготовлення простіночного бруса  
 Матеріал ріжучої частини – HSS; HM  
 Фрезы для изготовления простеночного бруса  
 Материал режущей части – HSS; HM  
 Mills for the manufacture of the pier timber  
 The material of the cutting – HSS; HM



Маркування Маркировка Marking	D mm	d mm	B mm
07-1301	125	30; 32; 35; 40; 60	28
07-1302	160		35
07-1303	180		45

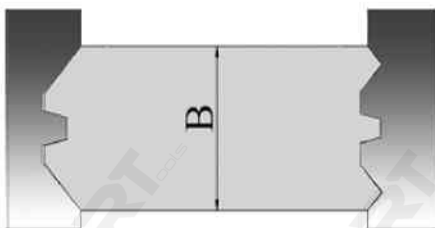

Маркування Маркировка Marking	D mm	d mm	B mm
07-1304	125	30; 32; 35; 40; 60	28
07-1305	160		35
07-1306	180		45

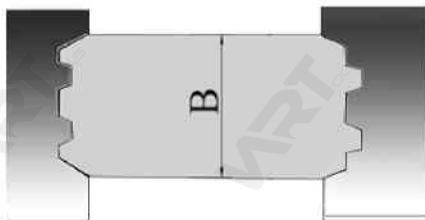



Фреза для фрезерування деталей бочок  
 Матеріал ріжучої частини – HSS; HM  
 Фрезы для профилирования  
 бочкового соединения  
 Материал режущей части – HSS; HM  
 Set of cutters for milling parts barrels  
 The material of the cutting – HSS; HM

Маркування Маркировка Marking	D mm	d mm
07-1010	140	30; 32
07-1020	160	35; 40
07-1030	180	50; 60

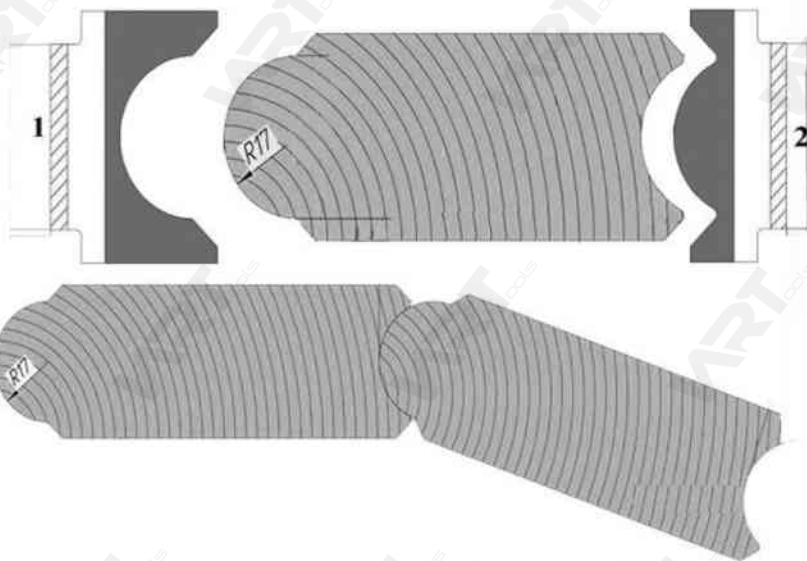



Фрези для профілювання терасної дошки  
 Матеріал ріжучої частини – HSS; HM  
 Фрезы для профилирования террасной доски  
 Материал режущей части – HSS; HM  
 Cutters for profiling terrace boards  
 The material of the cutting – HSS; HM

Маркування Маркировка Marking	D mm	d mm	B mm	h mm	h1 mm
07-1500	125	30; 32	110 - 150	5	12,5
	140	35; 40			
	160	50; 60			

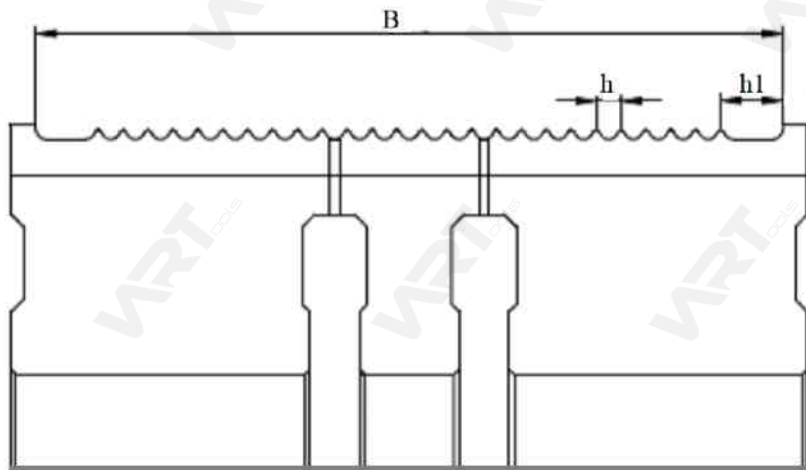



Фрези для виготовлення імітації бруса  
 Матеріал ріжучої частини – HSS; HM  
 Фрезы для изготовления имитации бруса  
 Материал режущей части – HSS; HM  
 Set of cutters for the manufacture  
 of imitation timber  
 The material of the cutting – HSS; HM

Маркування Маркировка Marking	D mm	d mm	B mm
07-7310	140	40	33
07-7320	160	50	
07-7330	180	60	

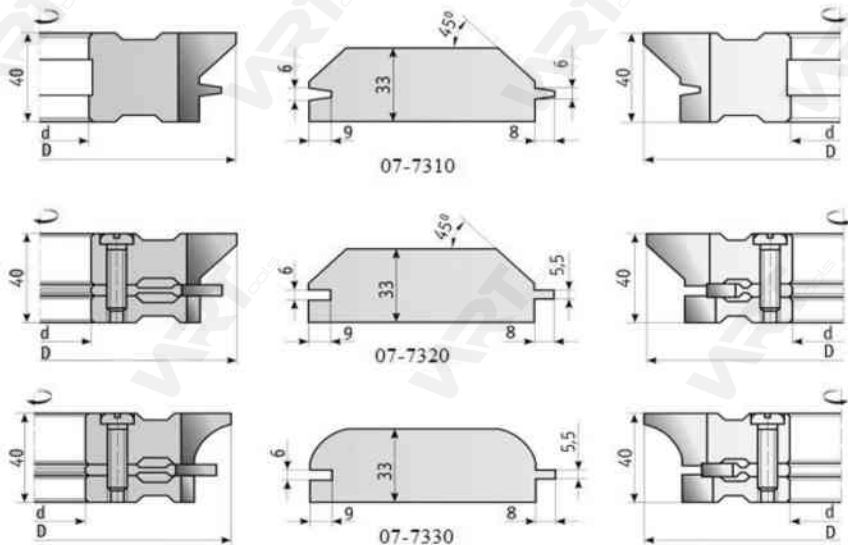



Фрези для виготовлення меблевої обв'язки  
Матеріал ріжучої частини – HSS; HM

Фрезы для изготовления мебельной обвязки  
Материал режущей части – HSS; HM

Set of cutter for the manufacture of furniture strapping  
The material of the cutting – HSS; HM

Маркування Маркировка Marking	D mm	d mm	B mm	z
08-0020	125	30	22	4
08-0030				
08-0040				
08-0050				
08-1000				

Вариант 1  
Вариант 1  
Option 1

Вариант 2  
Вариант 2  
Option 2

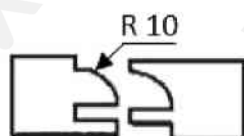
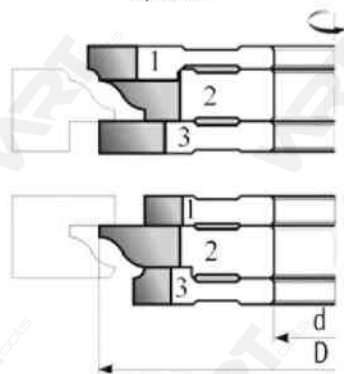
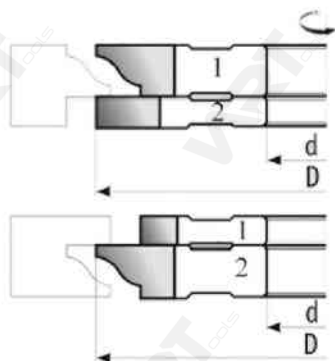

08-1000

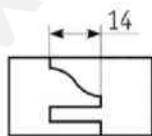

08-0020

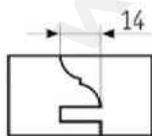

08-0030

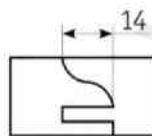

08-0040

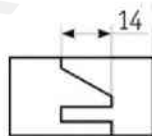

08-0050



Комплект фрез для виготовлення  
меблевої та дверної обв'язки  
Матеріал ріжучої частини – HSS; HM

Комплект фрез для изготовления  
мебельной и дверной обвязки  
Материал режущей части – HSS; HM

A set of cutters for manufacturing  
furniture and door trim  
The material of the cutting – HSS; HM

Маркування Маркировка Marking	D mm	d mm	B mm	z
085-0020	125; 160	30; 32; 40	26-40	4
085-0030				

Обв'язка фасада  
Обвязка фасада  
Binding of the facade

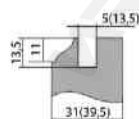

085-0020

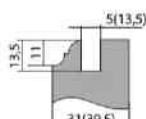

085-0030

Обв'язка під скло  
Обвязка под стекло  
Strapping under the glass

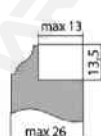

085-0020

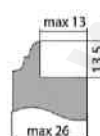

085-0030

Обв'язка фасада  
Обвязка фасада  
Binding of the facade

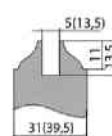

085-0020

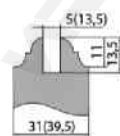

085-0030

Шип обв'язки фасада  
Шип обвязки фасада  
Facade strapping spike

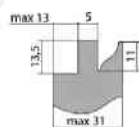

085-0020

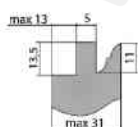

085-0030

Шип обв'язки під скло  
Шип обвязки под стекло  
Spike strapping under the ass

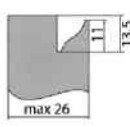

085-0020

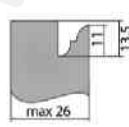

085-0030

Шип обв'язки фасада  
Шип обвязки фасада  
Facade strapping spike

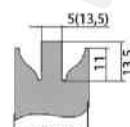

085-0020

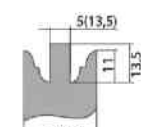

085-0030



Універсальний комплект для виготовлення підлогової дошки, паркету, обшивальної дошки, шпунта і гребня Block-House

Матеріал ріжучої частини – НМ

Универсальный комплект для изготовления напольной доски, паркета, обшивочной доски, шпунта и гребня Block-House

Материал режущей части – НМ

Universal kit for manufacturing floorboard, parquet, paneling boards, tongue and groove Block-House

The material of the cutting – НМ

Маркування Маркировка Marking	D mm	d mm	z mm
09-7000	125; 140; 160; 180	30; 32; 35; 40; 50; 60	6

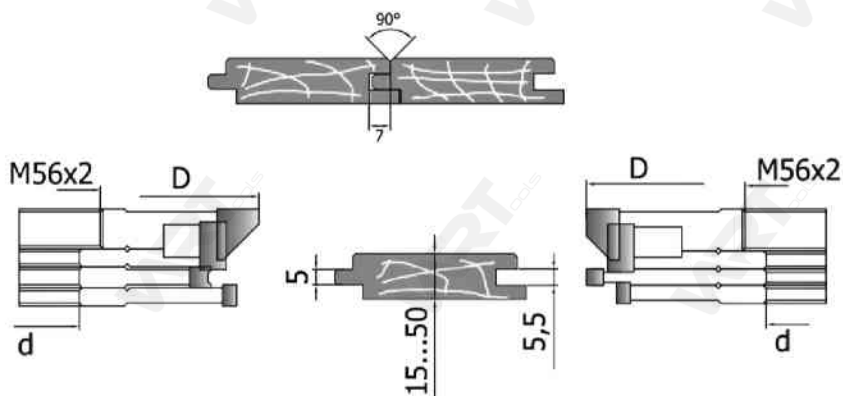



Комплект фрез для виготовлення обшивальної дошки

Матеріал ріжучої частини – HSS; HM

Комплект фрез для изготовления обшивочной доски

Материал режущей части – HSS; HM

Set of cutters for the manufacture of «Bunks»

The material of the cutting – HSS; HM



d	30 32 35	40	60	z
D	x	x		4
130	x	x		
160		x		6
180		x	x	

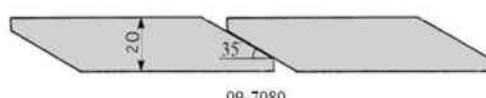
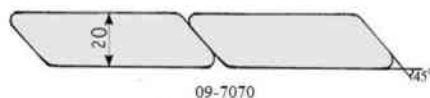
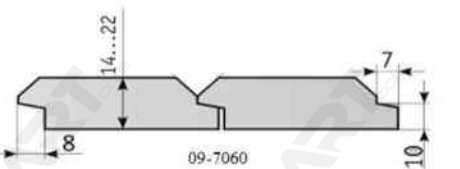
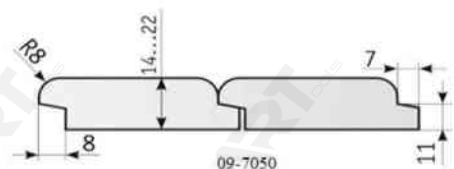
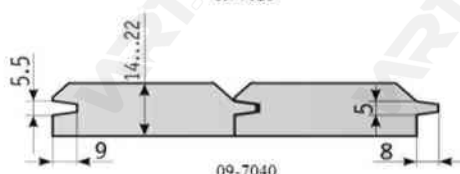
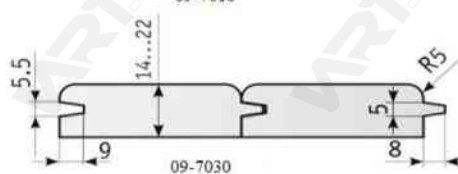
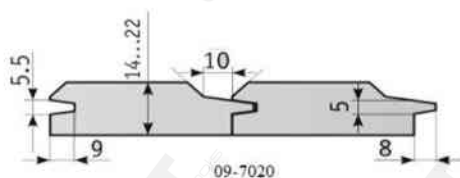
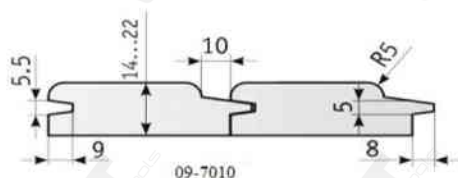



Комплект фрез для виготовлення обшивальної дошки

Матеріал ріжучої частини – HSS; HM

Комплект фрезы для изготовления обшивочной доски

Материал режущей части – HSS; HM

Set of cutters for the manufacture of «Bunks»

The material of the cutting – HSS; HM

d D	30 32	40	60	z
125	x	x		
160		x		6
180			x	

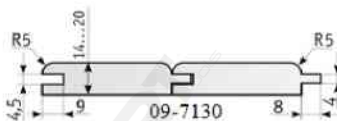
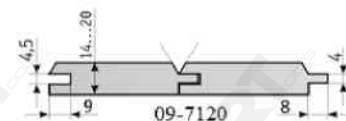
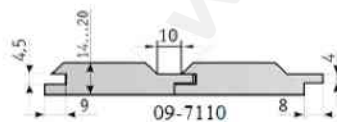
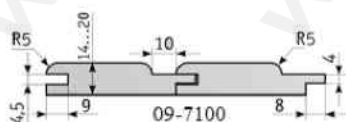
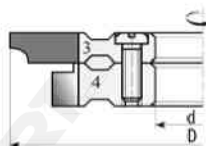
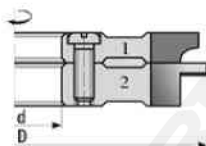

d D	40	60	z
160	x		6
180		x	

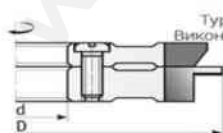

Тип 1  
Виконання 1

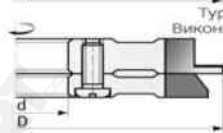
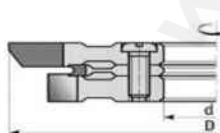

Тип 2  
Виконання 2

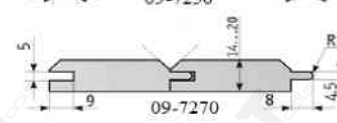
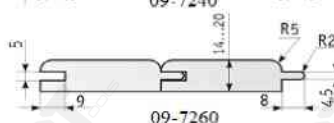
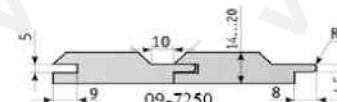
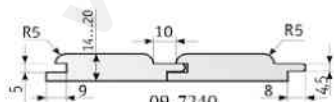
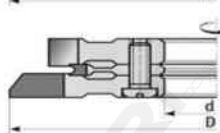



Комплект фрез для виготовлення дошки підлоги

Матеріал ріжучої частини – HSS; HM

Комплект фрезы для изготовления доски пола

Материал режущей части – HSS; HM

Set of cutters for the manufacture of floorboards

The material of the cutting – HSS; HM

Маркування Маркировка Marking	D mm	d mm	B mm	b mm	h1 mm	h2 mm	Z
09-6010	125	30	30	6	9	8	4
09-6030		32	40	7			
09-6050		35	50	10	10	9	
09-6070	160	40	30	6	9	8	6
09-6090		50	40	8			
09-6110		60	50	10	10	9	
09-6130	180	60	30	6	9	8	
09-6150			40	8			
09-6170			50	10	10	9	

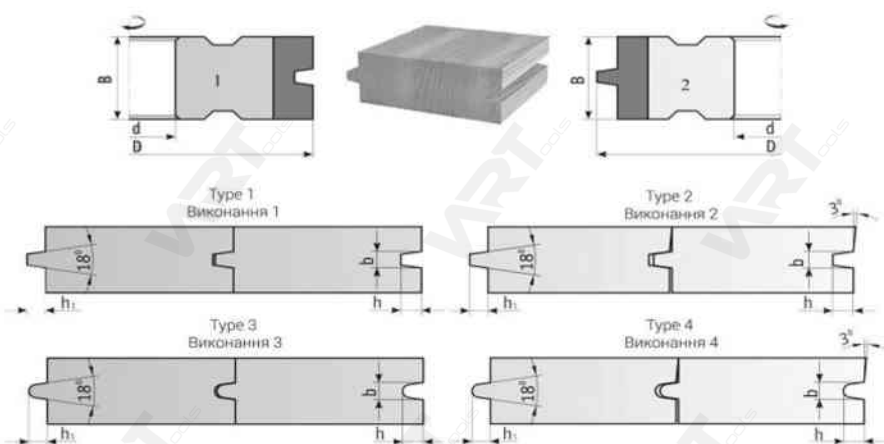



Комплект фрез для виготовлення дошки підлоги

Матеріал ріжучої частини – HSS; HM

Комплект фрезы для изготовления доски пола

Материал режущей части – HSS; HM

Set of cutters for the manufacture of floorboards

The material of the cutting – HSS; HM

Маркування Маркировка Marking	D mm	d mm	B mm	b mm	h mm	b1 mm	Z
09-6220	125	30	30	6	6	7	6
09-6240		32	40			10	
09-6260		35	50	9			
09-6280	160	40	30	6		7	
09-6300		50	40			10	
09-6320		60	50	9			
09-6340	180	60	30	6	7		
09-6360			40		10		
09-6380			50	9	10		

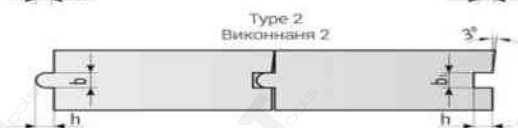
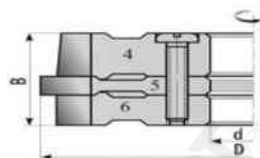
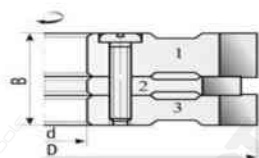



Фрези для обробки бокових  
поверхонь під кутом 45°

Матеріал ріжучої частини – HSS; HM

Фрезы для обработки боковой кромки  
под углом 45°

Материал режущей части – HSS; HM

Milling cutters for  
treatment sides (corner 45°)

The material of the cutting – HSS; HM

Маркування Маркировка Marking		D mm	d mm	b mm
Ліви Left	Праві Right			
10-1001	10-1002	125	32	22
10-1011	10-1012	160	40	25
10-1021	10-1022		32	34
10-1031	10-1032	180	32	45
10-1043	10-1042			50

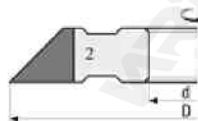
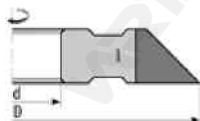



Фрези для зрощування деревини  
 Матеріал ріжучої частини – HSS; HM  
 Фрезы для сращивания древесины  
 Материал режущей части – HSS; HM  
 Cutters for wood jointing  
 The material of the cutting – HSS; HM

Маркування Маркировка Marking	D mm	d mm	B mm	z	Крок Шаг Step
11-3180	120	32	54	3	8*8
11-0130	95	32	60		3*3
11-0150	95	32	60 - 132		5*5
11-0140	120	32	50 - 120		4*4
11-3150	120	32	35:40	3	5*5
11-41(12)0	120	32	54	4	12*6
11-21(12)0	120	32	52	2	12*6
11-0160	120	32	54		6*6
11-01(10)0	120	32	54-124		10*6
11-31(10)0	120	32	54	3	10*6
11-91(10)0	125	32	54 - 120	9	10*6
11-01(10)0	125	32	65 - 122		10*3,8

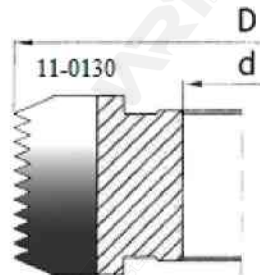
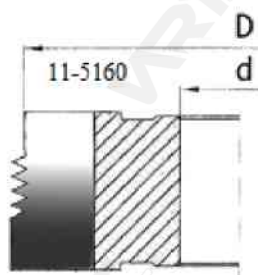
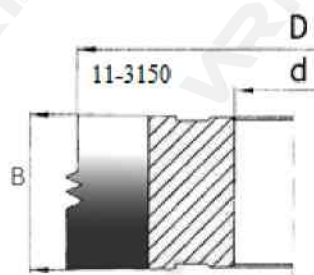



Фрези для зрощування деревини  
 Матеріал ріжучої частини – HSS; HM  
 Фрезы для сращивания древесины  
 Материал режущей части – HSS; HM  
 Cutters for wood jointing  
 The material of the cutting – HSS; HM

Маркування Маркировка Marking	D mm	d mm	B mm	z	Крок Шаг Step
11-1280	160	32	44	1	8*4

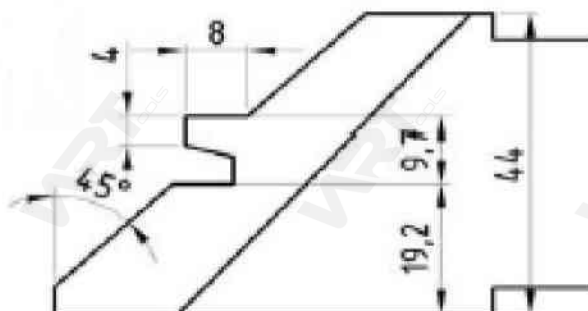



Фреза циліндрична з механічним кріпленням  
ріжучих пластин для обробки погонажних виробів

Матеріал ріжучої частини – HSS

Фреза цилиндрическая с механическим креплением  
режущих пластин для обработки погонажных изделий

Материал режущей части – HSS

Cylindrical cutter with mechanical fastening of  
cutting plates for processing fake products

The material of the cutting – HSS

Маркування Маркировка Marking	D mm	d mm	h mm	z
12-0100	125	30 32 35	40	3

### Профілі ножів Профили ножей Knife profiles

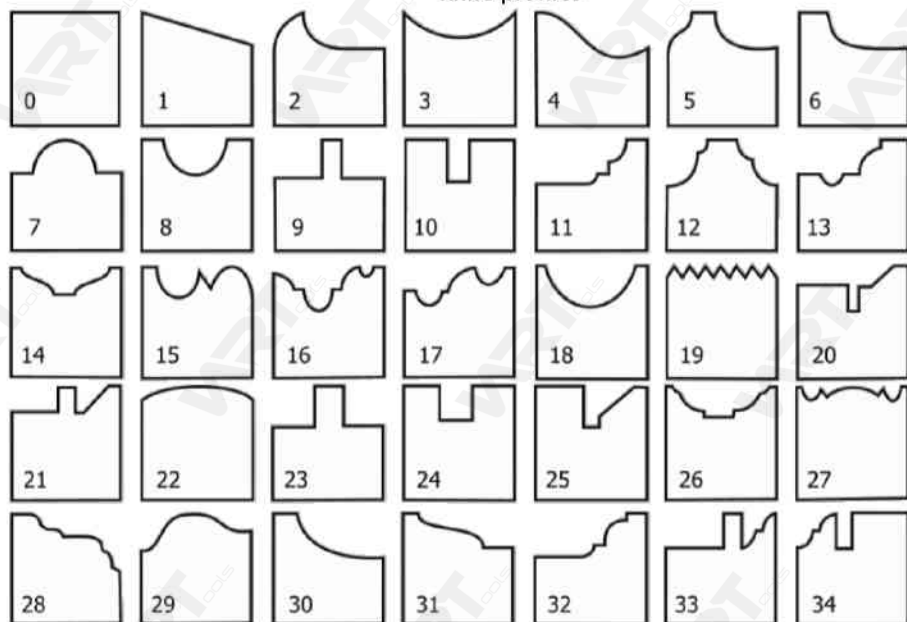



Фрези фугувальні циліндричні збірні з механічним кріпленням ножів для обробки плоскої поверхні деревини  
 Фрезы фугувальные цилиндрические сборные с механическим креплением ножей для обработки плоской поверхности древесины  
 Grouting cylindrical prefab milling cutters with mechanical fastening of knives for processing of a flat surface of wood

D mm	d mm	B mm	z	n
125	30-40	40 – 350	4	6200
140	30-50		4; 6	
160	30-60			4; 6
180				

Схема встановлення ножів  
 Схема установки ножей  
 Knife installation scheme

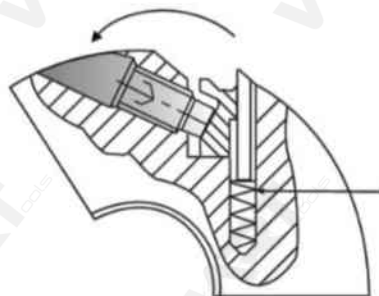

Чашка для зручності виставлення ножів  
 Чашка для удобства выставления ножей  
 Cup for convenient display of knives

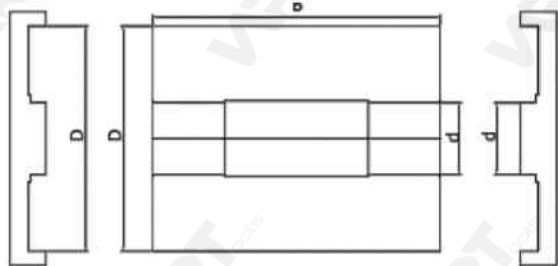



Ножі плоскі з прямолінійною ріжучою кромкою  
 Матеріал ріжучої частини – HSS  
 Ножи плоские с прямолинейной режущей кромкой  
 Матеріал ріжучої частини – HSS  
 Flat knives with a straight cutting edge  
 Матеріал ріжучої частини – HSS

L mm	H mm	S mm
200	30; 35; 40	3
250		
300		
350		
400		
410		
450		
500		
510		
600		
610		
640		
800		
810		

Ножі призначені для обробки м'яких і твердих порід деревини. Є змінною ріжучою частиною зірних фрез, що використовуються на чотирьохсторонніх і фрезерних станках, фугувальних валах та рейсмусних станках.

Ножи предназначены для обработки мягких и жестких пород древесины. Является сменной режущей частью фрез, которые используются на четырехсторонних и фрезерных станках, фуговальных валах и рейсмусных станках.

Knives are designed for processing soft and hard wood species. It is a replaceable cutting part of grain cutters used on four-sided and milling machines, jointing shafts and reaming machines.

